

2018

Складской прайс-лист Давление.

АО "ВИКА МЕРА"



WIKAI

Part of your business

Уважаемые заказчики: клиенты и партнеры! Мы очень ценим ваше время и поэтому перед тем как позвонить в нашу компанию, внимательно ознакомьтесь с данными комментариями к нашему прайс-листу.

АО "ВИКА МЕРА" является единственной дочерней компанией на территории РФ и эксклюзивным представителем немецкой фирмы "WIKA Alexander Wiegand SE&Co.KG" со 100% немецким капиталом. Средства измерений внесены в Госреестр СИ и имеют сертификаты (свидетельства) об утверждении типа.

Структура прайс-листа:

1. Цены указаны в Евро без НДС на условии DDP склад АО "ВИКА МЕРА", г.Москва

2. Серым цветом отмечены поля, которые постоянно поддерживаются складом в Москве. Остальные позиции имеют срок поставки от 3 недель в зависимости от того лежит ли этот товар на складе в Германии или его нужно производить.

3. Если Вы не нашли требуемое оборудование в прайс-листе, это означает, что данное оборудование заказное под производство. В этом случае, для того, чтобы получить технико-коммерческое предложение, пришлите пожалуйста заявку на фирменном бланке в наш отдел продаж или на E-mail: info.ru@wika.com или ближайший региональный офис АО "ВИКА МЕРА".

4. Скидки предоставляются в индивидуальном порядке в зависимости от величины разового заказа или от оборота за определенный период.

Первичная поверка:

1. В соответствие с законом РФ "Об обеспечении единства измерений" поверка предоставляется за дополнительную плату. Информацию о стоимости и возможности к заказу данной услуги, Вы сможете найти на страницах с представленными средствами измерения давления и температуры

2. Интервал между поверками: от 2 до 5 лет в зависимости от типа средства измерений.



Всю необходимую техническую информацию, также как и разрешительные документы, Вы сможете найти и скачать на нашем сайте - www.wika.ru

Контактная информация:



Необходимую информацию, Вы сможете найти на нашем сайте - www.wika.ru

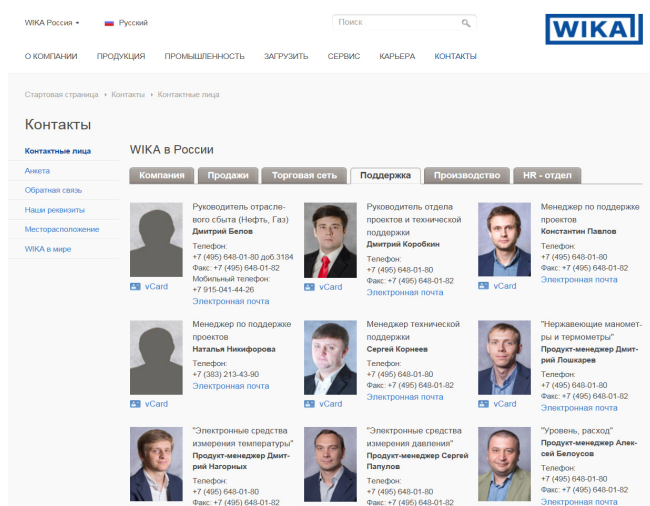

АО "ВИКА МЕРА"

142770, Новомосковский АО, пос.Сосенское, д. Николо-Хованское, Технопарк «ИНДИГО»,

Производственно-Административный Комплекс WIKAL

Тел.: +7 (495) 648-01-80;

info.ru@wika.com

www.wika.com

Электронные средства измерения давления	4
Преобразователи давления для общепромышленных применений	5
Преобразователи давления для специальных применений	15
Механические СИ давления	18
Манометры с трубкой Бурдона, медный сплав	19
Манометры с трубкой Бурдона, промышленная серия, медный сплав	20
Манометры с трубкой Бурдона, промышленная серия, полностью из нержавеющей стали	22
Термоманометры	23
Напоромеры, тягонапоромеры, тягомеры	24
Мембранные разделители в сборке с манометром	27
Принадлежности для средств измерения давления	33
Контактная информация. ВИКА в России	40

Описание	Типовой лист	Модель	Страница
Преобразователи давления для общепромышленных применений			5
ОЕМ Преобразователь давления для общепромышленных применений, модель O-10	PE 81.65	O-10	5
Преобразователь давления A-10 для общепромышленных применений	PE 81.60	A-10	6
Электронный переключатель давления с дисплеем Модель PSD-4	PE 81.86	PSD-4	7
Преобразователь давления R-1 для рынка систем охлаждения	PE 81.45	R-1	8
Датчик давления для общепромышленного применения Модель S-10	PE 81.01	S-10	9
Преобразователь давления модель S-20 для общепромышленного применения, улучшенный	PE 81.61	S-20	10
Датчик давления для общепромышленного применения Модель S-11 с фронтальной мембраной	PE 81.02	S-11	11
Преобразователь давления для мобильной гидравлики Модель MH-2	PE 81.37	MH-2	12
Преобразователь давления для общепромышленных применений Модель OT-1	PE 81.42	OT-1	13
Преобразователи давления для специальных применений			14
Преобразователь давления, для применения в стерильных процессах Модель SA-11	PE 81.80	SA-11	14
Искробезопасный преобразователь давления Модель IS-3	PE 81.50	IS-3	15
Преобразователь для сверхвысоких давлений Модель HP-2	PE 81.53	HP-2	16

ОЕМ Преобразователь давления для общепромышленных применений Модель О-10

Спецификация по типовому листу
Инструкция по эксплуатации

PE 81.65
можно загрузить с www.wika.ru

Особенности

Нелинейность
Единица измерения
Абсолютное или избыточное давление
Тип конструкции 5

0,5% BFSL
бар
избыточное
пятикратная перегрузка от ВПИ



Инфо о заказе

Выходной сигнал		4...20 мА, 2-проводной	
Электропитание		8...30 В DC	
Тип конструкции		тип конструкции Т	тип конструкции 5
Электрическое присоединение		L-разъем, форма С	L-разъем, форма С
Рабочая температура		-30...+100°С	-40...+100°С (среда)
Диапазон измерений	Присоединение к процессу	G 1/4 В EN 837	G 1/4 В EN 837
Цена в EUR		77,91	64,25
0...6 бар			14073491
0...10 бар			14073511
0...16 бар		36516765	14073516
0...25 бар		36516763	14073521
0...40 бар		36516762	36516767
0...60 бар		36516761	
Цена в EUR		77,91	
0...100 бар		36492737	
0...160 бар		36516757	
0...250 бар		36492735	
0...400 бар		36492736	
0...600 бар		36516758	

Переходники и адаптеры Модель 910.14

Исполнение	Резьба		Материал: латунь		Материал: нерж.сталь	
	внутренняя	внешняя	Артикул	Цена в Евро	Артикул	Цена в Евро
Внутренняя -Внешняя 	G ¼	G ¼ В	9090215	2,32	0768383	133,86
		G ¼ В	1568868	3,62	0691739	48,29
		G ¾ В	9090223	3,22	-	-
		G ½ В	9090231	2,06	9084924	10,36
		¼ NPT	9054936	2,75	0559784	27,52
		½ NPT	2104175	3,26	1045326	149,63
		M10 x 1	9064931	3,31	1304720	160,37
		M12 x 1,5	9090240	1,48	0691747	87,78

WIKA-уплотнение

Форма 1: Самоцентрируемое по стандарту EN 837-1	Уплотнение для резьбы	Материал	Артикул	Цена в Евро
	G ¼	Медь	9090789	0,18
	G ¼, M12 x 1,5	Алюминий	9090797	0,12
		Медь	9090800	0,18
		Нерж.сталь	9092161	3,08
	G ¾, G ½, M20 x 1,5	Медь	9090819	0,57
		Нерж.сталь	9092099	3,12
Форма 2: Центрирование по отверстию	G ¼	Алюминий	9092269	0,18
		Медь	9092277	0,27
	M12 x 1,5	Медь	9092285	0,63
	G ½	Медь	9092293	0,73

■ данные исполнения невозможны к изготовлению

■ складская позиция - Москва

□ позиция под производство (Цена за 1 штуку указана при заказе от 50 штук для О-10. Для остальных позиций (переходники и уплотнения) - за 1 штуку

- по запросу (от 50шт.)

Преобразователь давления Модель А-10 для общепромышленных применений

Спецификация по типовому листу	PE 81.60
Материал смачиваемых частей	316L
Присоединение к процессу	G1/4A по DIN 3851 E
Температура измеряемой среды	0...+80C (-30...+100C по запросу)
Особенности	
Единица измерения	бар
Электрическое присоединение	L-разъем, форма А



Инфо о заказе

Выходной сигнал	4...20 мА, 2-проводной	0...10 В, 3-проводной
Электропитание	8...30 В DC	14...30 В DC
Диапазон измерений	0,5% BFSL	0,5% BFSL
Нелинейность		
Цена в EUR	156.69	156.69
0...0,6 бар	36573451	14116248
Цена в EUR	80.21	80.21
0...1 бар	12719049	12852822
0...1,6 бар	12719405	12963446
0...2,5 бар	12719243	12909913
0...4 бар	12719251	12725421
Цена в EUR	80.21	80.21
0...6 бар	12719391	13212532
0...10 бар	12719260	12725057
0...16 бар	12719286	12784720
0...25 бар	12719308	12873315
0...40 бар	12719316	12910903
0...60 бар	12719324	12725448
Цена в EUR	80.21	80.21
0...100 бар	12719383	12850838
0...160 бар	12719375	12887430
0...250 бар	12719332	12725111
0...400 бар	12719341	12725102
0...600 бар	12719367	12850781
Цена в EUR	163.61	163.61
0...1000 бар	45702091	14059245
Опции	Доп.цена в EUR	
Присоединение к процессу		
G 1/4 A по DIN 3852-E	без	
Уплотнения		
NBR	без	
Температурный диапазон среды		
0...+80 °C	без	

Переходники и адаптеры Модель 910.14

Исполнение	Резьба		Материал: латунь		Материал: нерж.сталь	
	внутренняя	внешняя	Артикул	Цена в Евро	Артикул	Цена в Евро
Внутренняя -Внешняя 	G ¼	G ½ B	9090215	2,32	0768383	133,86
		G ¼ B	1568868	3,62	0691739	48,29
		G ¾ B	9090223	3,22	-	-
		G ½ B	9090231	2,06	9084924	10,36
		¼ NPT	9054936	2,75	0559784	27,52
		½ NPT	2104175	3,26	1045326	149,63
		M10 x 1	9064931	3,31	1304720	160,37
M12 x 1,5	9090240	1,48	0691747	87,78		

WIKA-уплотнение

Форма 1: Самоцентрируемое по стандарту EN 837-1	Уплотнение для резьбы	Материал	Артикул	Цена
	G ¼, M12 x 1,5	Алюминий	9090797	0,12
		Медь	9090800	0,18
		Нерж.сталь	9092161	3,08
Форма 2: Центрирование по отверстию	G ¼	Алюминий	9092269	0,18
		Медь	9092277	0,27
		М12 x 1,5	Медь	9092285

	складская позиция - Москва
	позиция под производство
	по запросу

Электронный переключатель давления с дисплеем
 Модель PSD-4



Типовой лист

PE 81.86

Стандартные параметры

Присоединение

Уплотнение

Сертификат

G 1/4 A DIN EN ISO 1179-2 (DIN 3852-E)

NBR

EAC / ГОСТ

Точность 0,5%

Питание DC 15 ... 35 V

Диапазон измерений	Выходной сигнал	Два коммутационных выхода (PNP / NPN)	Два коммутационных выхода (PNP/NPN) + 4...20 мА
Preis in EUR		220.00	260.55
0...1 bar		14217011	14240471
0...2,5 bar		14240409	14240472
0...4 bar		14240414	14240474
0...6 bar		14240416	14240476
0...10 bar		14240418	14240481
0...16 bar		14240422	14240486
0...25 bar		14240424	14240488
0...40 bar		14240427	14240490
0...60 bar		14240428	14240492
0...100 bar		14240430	14240493
0...160 bar		14240434	14240494
0...250 bar		14240436	14240495
0...400 bar		14240440	14240496
0...600 bar		14241998	14242000
Preis in EUR		233.84	274.37
-1...0 bar		14240381	14240469
-1...+1,5 bar		14240394	14240449
-1...+3 bar		14240400	14240463
-1...+9 bar		14240402	14240467

Опции	Цена в EUR
IO-Link	
IO-Link 1.1	14,58
Перегрузка	
Повышенная защита от перегрузки	15,00

■	данные исполнения невозможны к изготовлению
■	складская позиция - Москва
□	позиция под производство
-	по запросу

Преобразователь давления Модель R-1 для рынка систем охлаждения

Спецификация по типовому листу
Инструкция по эксплуатации

PE 81.45
можно загрузить с www.wika.com

Особенности

Единица измерения
Абсолютное или избыточное давление
Модель
Защита корпуса
Температура измеряемой среды

бар
избыточное
R-1
IP67
-40...+100C



Инфо о заказе

Точность	2,0 %	
Выходной сигнал	4...20 mA, 2-проводной	
Электропитание	7...30 В DC	
Присоединение к процессу	G 1/4 В EN 837	
Диапазон измерений	Электрическое присоединение	круглый разъем M12x1 4-контактный
	Цена в EUR	
0...6 бар		62,50
	43353754	
	Цена в EUR	62,50
0...10 бар		13395204
0...15 бар		40289133
0...16 бар		13395182
0...20 бар		67217433
0...25 бар		13395123
0...30 бар		13406043
0...35 бар		36516821
0...40 бар		36182656
0...45 бар		36516822
0...50 бар		36516823
0...60 бар		13114263
0...100 бар		14134756
0...160 бар		36516824
-1...+7 бар		14056018
-1...+9 бар		13042131
-1...+10 бар		12920798

Переходники и адаптеры Модель 910.14

Исполнение	Резьба		Материал: латунь		Материал: нерж.сталь	
	внутренняя	внешняя	Артикул	Цена в Евро	Артикул	Цена в Евро
Внутренняя -Внешняя 	G 1/4	G 1/8 В	9090215	2,32	0768383	133,86
		G 1/4 В	1568868	3,62	0691739	48,29
		G 3/8 В	9090223	3,22	-	-
		G 1/2 В	9090231	2,06	9084924	10,36
		1/4 NPT	9054936	2,75	0559784	27,52
		1/2 NPT	2104175	3,26	1045326	149,63
		M10 x 1	9064931	3,31	1304720	160,37
		M12 x 1,5	9090240	1,48	0691747	87,78

WIKА-уплотнение

Форма 1: Самоцентрируемое по стандарту EN 837-1	Уплотнение для резьбы	Материал	Артикул	Цена
	G 1/4, M12 x 1,5	Алюминий	9090797	0,12
		Медь	9090800	0,18
		Нерж.сталь	9092161	3,08
Форма 2: Центрирование по отверстию	G 1/4	Алюминий	9092269	0,18
		Медь	9092277	0,27
	M12 x 1,5	Медь	9092285	0,63

 данные исполнения невозможны к изготовлению
 складская позиция - Москва
 позиция под производство (Цена за 1 штуку указана при заказе от 50 штук для R-1. Для остальных позиций (переходники и уплотнения) - за 1 штуку
 по запросу (от 50шт.)

Преобразователь давления для общепромышленного применения Модель S-10

Спецификация по типовому листу
Электропитание
Материал смачиваемых частей
Корпус

PE 81.01
DC 10 (14)...30 В
нержавеющая сталь
нержавеющая сталь

Особенности

Единица измерения
Погрешность
Электрическое присоединение
Доп. температура измеряемой среды

бар
0,5% от диапазона
4-пин L-разъем DIN EN 175301-803, IP65
-30...+100 °С



Инфо о заказе

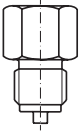

Присоединение к процессу		G 1/2 B
Диапазон измерения	Выходной сигнал	4...20 мА, 2-проводной
Цена в EUR		267,81
-1...0 бар		9013466
Цена в EUR		240,35
0...0,1 бар		9083499
0...0,16 бар		9083502
0...0,25 бар		9021329
0...0,4 бар		9013474
0...0,6 бар		9013482
0...1 бар		9013490
0...1,6 бар		9013504
0...2,5 бар		9013512
0...4 бар		9013520
0...6 бар		9013539
0...10 бар		9013547
0...16 бар		9013555
0...25 бар		9073922
0...40 бар		9073930
0...60 бар		9073949
0...100 бар		9073957
0...160 бар		9073965
0...250 бар		9073973
0...400 бар		9073981
0...600 бар		9073990
0...1000 бар		9073990

Переходники и адаптеры Модель 910.14

Исполнение	Резьба		Материал: латунь		Материал: нерж.сталь	
	внутренняя	внешняя	Артикул	Цена в Евро	Артикул	Цена в Евро
Внутренняя -Внешняя 	G 1/2	G 1/4 B	9090274	4,80	0168483	12,42
		1/4 NPT	9044930	5,22	-	по запросу
		G 3/8 B	9090282	3,94	9024930	26,29
		G 1/2 B	-	-	9094920	14,70
		1/2 NPT	9034935	4,82	-	17,14
		G 3/4 B	9090290	3,89	0454893	65,43
		M12 x 1,5	9090304	7,15	-	по запросу
		M20 x 1,5	9090312	4,46	-	по запросу

Уплотнения

EN 837-1	н СИ давления	Материал	Артикул	Цена в Евро
	G 1/4	Медь	9091424	0,10
		NP uni	9091432	0,10
	G 1/2	Медь	9091440	0,24
		NP uni	9091459	0,21
		Никель	9091467	2,20
	0,5 мм толщиной	G 1/4	PTFE	9092080
G 1/2		PTFE	9091173	0,12
2 мм толщиной	G 1/2	PTFE	9091505	0,27

	складская позиция - Москва
	позиция под производство
-	по запросу

Преобразователь давления Модель S-20 для общепромышленного применения, улучшенный

Спецификация по типовому листу

PE 81.61

Особенности

Нелинейность

0,25% BFSL

Электрическое подключение

угловой разъем DIN 175301-803 A



Инфо о заказе

Присоединение к процессу		G 1/2 B по EN 837
Уплотнения		медь
Выходной сигнал		4...20 мА, 2-проводной
Питание		DC 8...35 В
Диапазон измерений	Допустимая температура среды	-30...+100°С
Цена в EUR		192.12
0...1 бар		14071133
0...1,6 бар		14071134
0...2,5 бар		14071135
0...4 бар		14071137
Цена в EUR		192.12
0...6 бар		14071139
0...10 бар		14071141
0...16 бар		14071142
0...25 бар		14071144
Цена в EUR		231.33
0...40 бар		36516832
0...60 бар		36516833
0...100 бар		36516834
0...160 бар		36516835
0...250 бар		36516836
0...400 бар		47417240
0...600 бар		14071155
0...1000 бар		14071157
Цена в EUR		223.49
-1...0 бар		14071123

Переходники и адаптеры Модель 910.14

Исполнение	Резьба		Материал: латунь		Материал: нерж.сталь	
	внутренняя	внешняя	Артикул	Цена в Евро	Артикул	Цена в Евро
Внутренняя -Внешняя 	G 1/2	G 1/4 B	9090274	4,80	0168483	12,42
		1/4 NPT	9044930	5,22	-	по запросу
		G 3/8 B	9090282	3,94	9024930	26,29
		G 1/2 B	-	-	9094920	14,70
		1/2 NPT	9034935	4,82	-	17,14
		G 3/4 B	9090290	3,89	0454893	65,43
		M12 x 1,5	9090304	7,15	-	по запросу
		M20 x 1,5	9090312	4,46	-	по запросу

Уплотнения

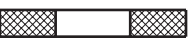
EN 837-1	к СИ давления	Материал	Артикул	Цена в Евро
	G 1/4	Медь	9091424	0,10
		NP uni	9091432	0,10
	G 1/2	Медь	9091440	0,24
		NP uni	9091459	0,21
		Никель	9091467	2,20
	0,5 мм толщиной	G 1/4	PTFE	9092080
	G 1/2	PTFE	9091173	0,12
2 мм толщиной	G 1/2	PTFE	9091505	0,27

	складская позиция - Москва
	позиция под производство
	по запросу



Преобразователь давления для общепромышленного применения

Модель S-11

с фронтальной мембраной

Спецификация по типовому листу

Электропитание

Корпус

Особенности

Выходной сигнал

Единица измерения

Материал смачиваемых частей

Погрешность

Электрическое присоединение

IP65 Допустимая температура измеряемой среды

Для монтажа требуется сварной адаптер

PE 81.02

DC 10 (14)...30 В

нержавеющая сталь

4...20 мА, 2-проводной

бар

нержавеющая сталь и уплотнительное кольцо из NBR

0,5% от диапазона

4-пин L-разъем DIN EN 175301-803,

-30...+100 °С

1192299 или 1192264



Инфо о заказе

Диапазон измерения	Присоединение к процессу	G 1 В, внешняя мембрана с уплотнительным кольцом	G 1/2 В внешняя мембрана с уплотнительным кольцом
	Цена в EUR	277.62	
-1...0 бар		9810714	
	Цена в EUR	259.78	
0...0,1 бар		9083537	
0...0,16 бар		9083545	
	Цена в EUR	251.42	
0...0,25 бар		9021264	
	Цена в EUR	273.86	
0...0,4 бар		7159524	
	Цена в EUR	259.78	
0...0,6 бар		9021280	
	Цена в EUR	273.86	
0...1 бар		7053955	
	Цена в EUR	259.78	
0...1,6 бар		9021302	
	Цена в EUR		259.78
0...2,5 бар			9021310
0...4 бар			9021213
	Цена в EUR		273.86
0...6 бар			8382436
0...10 бар			8363175
	Цена в EUR		259.78
0...16 бар			9021248
0...25 бар			9023518
0...40 бар			9023526
0...60 бар			9023534
0...100 бар			9023542
0...160 бар			9023550
0...250 бар			9023569
0...400 бар			9023577
0...600 бар			9023585
Опции	Доп.цена в EUR		
кабельный вывод, незранированный, IP 67		34,58	
Допустимая температура измеряемой среды			
-30...+125 °С		50,62	
-30...+150 °С		56,26	

* - датчики давления пищевого исполнения, заполненные передающей жидкостью KN77

Сварной адаптер для преобразователя с фронтальной мембраной Модели S-11, IS-3, IPT-11



Артикул	Диаметр	Материал	Давление/прибор	Цена в EUR
1192299	50 мм	нерж.сталь	под сварку / G1/2	11,18
1192264	50 мм	нерж.сталь	под сварку / G1	28,01

Охлаждающий элемент Модель 910.24



Артикул	t°С изм.среды	Материал	Давление	Цена в EUR
14055439	max. +150°С	нерж.сталь	G1/2B	35,47
14055438	max. +200°С	нерж.сталь	G1/2B	37,94

■ данные исполнения невозможны к изготовлению
■ складская позиция - Москва
□ позиция под производство

Преобразователь давления для мобильной гидравлики Модель МН-2



Спецификация по типовому листу
Материал смачиваемых частей
Допустимая температура измеряемой
среды
Материал корпуса
Инструкция по эксплуатации

PE 81.37
нержавеющая сталь 316L и 1.4542
-40...+125 °С

высокоустойчивый пластик, усиленный стекловолокном (PBT)
можно загрузить с www.wika.ru



Инфо о заказе

Погрешность		1,0% от диапазона
Присоединение к процессу		G 1/4 В
Выходной сигнал		4...20 мА, 2-проводной
Диапазон измерения	Электрическое присоединение	круглый разъем M12x1 4-контактный
Цена в EUR		
0...100 бар		12274284
0...160 бар		63219174
0...250 бар		13024469
0...400 бар		12362182
0...600 бар		13037285

Переходники и адаптеры Модель 910.14

Исполнение	Резьба		Материал: латунь		Материал: нерж.сталь	
	внутренняя	внешняя	Артикул	Цена в Евро	Артикул	Цена в Евро
Внутренняя -Внешняя 	G ¼	G ½ В	9090215	2,32	0768383	133,86
		G ¼ В	1568868	3,62	0691739	48,29
		G ¾ В	9090223	3,22	-	-
		G ½ В	9090231	2,06	9084924	10,36
		¼ NPT	9054936	2,75	0559784	27,52
		½ NPT	2104175	3,26	1045326	149,63
		M10 x 1	9064931	3,31	1304720	160,37
		M12 x 1,5	9090240	1,48	0691747	87,78

WIKA-уплотнение

Форма 1:	Уплотнение для резьбы	Материал	Артикул	Цена в Евро
Самоцентрируемое по стандарту EN 837-1 	G ¼	Медь	9090789	0,18
		Алюминий	9090797	0,12
	G ¼, M12 x 1,5	Медь	9090800	0,18
		Нерж.сталь	9092161	3,08
	G ¾, G ½, M20 x 1,5	Медь	9090819	0,57
		Нерж.сталь	9092099	3,12
Форма 2: Центрирование по отверстию	G ¼	Алюминий	9092269	0,18
		Медь	9092277	0,27
	M12 x 1,5	Медь	9092285	0,63
	G ½	Медь	9092293	0,73

данное исполнение невозможно к изготовлению

складская позиция - Москва

позиция под производство (Цена за 1 штуку указана при заказе от 50 штук для МН-2. Для остальных позиций (переходники и уплотнения) - за 1 штуку)

Преобразователь давления для общепромышленных применений Модель OT-1



Спецификация по типовому листу	PE 81.42
Материал смачиваемых частей	нержавеющая сталь
Допустимая температура измеряемой среды	-40...+125 °C
Погрешность	1,0% от диапазона
Материал корпуса	высокопрочный пластик, усиленный стекловолокном (PBT)
Инструкция по эксплуатации	можно загрузить с www.wika.com
Электрическое присоединение	круглый разъем M12x1 4-контактный с ответной частью L-разъем

Инфо о заказе

Выходной сигнал	4...20 мА, 2-проводной	0...10 В, 3-проводной
Электропитание	8...30 В DC	14...30 В DC
Диапазон измерений	Присоединение G 1/4A	G 1/4A
Цена в EUR		59,09
0...6 бар	12245712	13387198
0...10 бар	12092968	12796132
0...16 бар	12092976	по запросу
0...25 бар	12549241	по запросу
0...40 бар	по запросу	по запросу

Переходники и адаптеры Модель 910.14

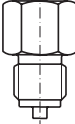
Исполнение	Резьба		Материал: латунь		Материал: нерж.сталь	
	внутренняя	внешняя	Артикул	Цена в Евро	Артикул	Цена в Евро
Внутренняя -Внешняя 	G 1/4	G 1/8 В	9090215	2,32	0768383	133,86
		G 1/4 В	1568868	3,62	0691739	48,29
		G 3/8 В	9090223	3,22	-	-
		G 1/2 В	9090231	2,06	9084924	10,36
		1/4 NPT	9054936	2,75	0559784	27,52
		1/2 NPT	2104175	3,26	1045326	149,63
		M10 x 1	9064931	3,31	1304720	160,37
		M12 x 1,5	9090240	1,48	0691747	87,78

WIKA-уплотнение

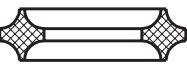
Форма 1:	Уплотнение для резьбы	Материал	Артикул	Цена в Евро
Самоцентрируемое по стандарту EN 837-1 	G 1/8	Медь	9090789	0,18
	G 1/4, M12 x 1,5	Алюминий	9090797	0,12
		Медь	9090800	0,18
		Нерж.сталь	9092161	3,08
	G 3/8, G 1/2, M20 x 1,5	Медь	9090819	0,57
		Нерж.сталь	9092099	3,12
Форма 2: Центрирование по отверстию	G 1/4	Алюминий	9092269	0,18
		Медь	9092277	0,27
	M12 x 1,5	Медь	9092285	0,63
	G 1/2	Медь	9092293	0,73

	данные исполнения невозможны к изготовлению
	складская позиция - Москва
	позиция под производство (Цена за 1 штуку указана при заказе от 50 штук для МН-2. Для остальных позиций (переходники и уплотнения) - за 1 штуку)

Преобразователь давления, для применения в стерильных процессах Модель SA-11



Спецификация по типовому листу
Материал смачиваемых частей
Корпус
Допустимая температура измеряемой
среды

PE 81.80
нержавеющая сталь 1.4435
нержавеющая сталь 1.4571
-20...+150 °C

Особенности

Выходной сигнал
Уплотнения
Погрешность

4...20 мА, 2-проводной
без
0,5% от диапазона

Инфо о заказе



Электрическое присоединение		4-пин L-разъем DIN EN 175301-803, IP65					
Диапазон измерения	Присоединение к процессу	Три-Клемп DN 1 1/2"	накидная гайка DIN 11851 с коническим соединением DN 40	накидная гайка DIN 11851 с коническим соединением DN 50	клемп DIN 32676 DN 32	клемп DIN 32676 DN 40	VARIVENT присоединение Форма F
		Цена в EUR	350,30	378,31	389,55	350,30	
0...0,25 бар		7677894	7195587	45733916	36516842	45741389	12227544
0...0,4 бар		36516856	36516837	12472825	36516843	12227277	36516852
0...1 бар		7124809	7433006	36585741	12225916	36516847	36516853
0...2,5 бар		12026026	45764775	31088608	36516845	36516848	59192476
0...4 бар		36499126	46840102	12472922	46832068	36516849	36516854
0...6 бар		7796494	36514285	12471135	12226157	45741384	36516855
0...10 бар		7656552	7647986	7763243	12226211	12227340	12227633

Заполнение осуществляется пищевой передающей жидкостью: KN77, FDA, CSA

Дополнительные принадлежности

Переходники и адаптеры

Три-Клемп DN 1 1/2"

Опции	Доп.цена в EUR
Хомут	20,00
Ответная вварная часть	20,00

Накидная гайка DIN 11851 с коническим соединением DN 40 / DN 50

Опции	Артикул	Доп.цена в EUR
Ответная часть под 990.18 DN40 (нерж.сталь)	8600562	6,72
Ответная часть под 990.18 DN50 (нерж.сталь)	8600561	4,07

даннные исполнения невозможны к изготовлению
складская позиция - Москва
позиция под производство



Искробезопасный преобразователь давления

Модель IS-3

Спецификация по типовому листу

Выходной сигнал

Материал смачиваемых частей

Корпус

Особенности

Единица измерения

PE 81.58

4...20 мА, 2-проводной

нержавеющая сталь

нержавеющая сталь

бар

Инфо о заказе

Модель		Стандартное исполнение
Присоединение к процессу		G 1/2 В
Погрешность		0,5% от диапазона
Разрешения		II 1/2 G Ex ia IIC T* + I m1 Ex ia по ATEX вкл. FM и CSA
Диапазон измерения	Электрическое присоединение	4-пин L-разъем DIN EN 175301-803, IP65
Цена в EUR		299.06
-1...0 бар		14122591
Цена в EUR		348.86
0...0,1 бар		14122676
0...0,16 бар		14122677
0...0,25 бар		14122678
0...0,4 бар		14122680
0...0,6 бар		14122681
Цена в EUR		299.06
0...1 бар		14122683
0...1,6 бар		14122686
0...2,5 бар		14122690
0...4 бар		14122691
0...6 бар		14122694
0...10 бар		14122696
0...16 бар		14122697
0...25 бар		14122698
0...40 бар		14122700
0...60 бар		14122703
0...100 бар		14122704
0...160 бар		14122705
0...250 бар		14122706
0...400 бар		14122707
0...600 бар		14122709
0...1000 бар		14122713

Переходники и адаптеры Модель 910.14

Исполнение	Резьба		Материал: латунь		Материал: нерж.сталь	
	внутренняя	внешняя	Артикул	Цена в Евро	Артикул	Цена в Евро
Внутренняя -Внешняя	G 1/2	1/2 NPT	9034935	3,17	9064923	по запросу
		M20 x 1,5	9090312	4,46	9014934	по запросу

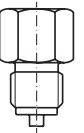

Уплотнения

EN 837-1	к СИ давления	Материал	Артикул	Цена в Евро
	G 1/4	Медь	9091424	0,10
		NP unі	9091432	0,10
	G 1/2	Медь	9091440	0,24
		NP unі	9091459	0,21
0,5 мм толщиной	G 1/4	PTFE	9092080	0,10
	G 1/2	PTFE	9091173	0,12
2 мм толщиной	G 1/2	PTFE	9091505	0,27

Преобразователь для сверхвысоких давлений Модель HP-2

Спецификация по типовому листу
Электропитание
Корпус
Погрешность

PE 81.53
DC 10 ... 30 В
Нержавеющая сталь
+/- 0.5 %



Инфо о заказе

Электрическое присоединение		4-пин L-разъем DIN EN 175301-803, IP65	
Выходной сигнал		4...20 мА, 2-проводной	
Диапазон измерений	Присоединение к процессу	M16 x 1.5 внутренняя, с уплотнительным конусом	M20 x 1.5 внутренняя, с уплотнительным конусом
		Цена в EUR	Цена в EUR
0...1600 бар		1186,06	1186,06
0...2500 бар		13010646	13302787
		13131265	13400401
	Цена в EUR	1304,67	1304,67
0...4000 бар		12975541	13154754
	Цена в EUR	1897,70	2490,74
0...5000 бар		13160273	13481194
	Цена в EUR	2490,74	3083,76
0...6000 бар		13216121	13377460
	Цена в EUR	3083,76	3676,80
0...7000 бар		13212362	13250434
	Цена в EUR	-	6048,92
0...8000 бар			13198727
	Цена в EUR		6048,92
0...10000 бар			13198727

	данные исполнения невозможны к изготовлению
	складская позиция - Москва
	позиция под производство
	- по запросу

Описание	Типовой лист	Модель	Страница
Манометры с трубкой Бурдона, медный сплав			18
Манометр с трубкой Бурдона, модель 111.xx		111.XX	18
Манометры с трубкой Бурдона, промышленная серия, медный сплав			19
Манометр с трубкой Бурдона, гидрозаполненный корпус из нержавеющей стали, модель 213.53.050/063	PM02.12	213.53	19
Манометр с трубкой Бурдона, гидрозаполненный, Модель 213.53.100	PM02.12	213.53	20
Манометры с трубкой Бурдона, нержавеющая сталь			21
Манометр с трубкой Бурдона, исполнение из нержавеющей стали, Модель 23X.50	PM02.12	23X.50	21
Термоманометр		100.10	22
Напоромеры, тягонапоромеры, тягомеры			23
Манометр с капсульной пружиной, пластиковый корпус, серия Swikap	PM06.12	611.X3	23
Манометр с мембранной коробкой, стандартное исполнение	PM06.01	6X1.10	24
Манометр с мембранной коробкой, Модель 612.20	PM06.02	612.20	25

	складская позиция - Москва
	позиция под производство
	по запросу

Манометры с трубкой Бурдона, медный сплав



Манометр с трубкой Бурдона, модель 111.xx

Спецификация по типовому листу

PM 01.01 / PM 01.09

Особенности

Единицы шкалы

бар, кгс/см²

Инфо о заказе

Модель		111.10 стандартное исполнение					111.12 стандартное исполнение			
Номинальный размер		040 мм	050 мм	063 мм		100 мм		063 мм	100 мм	
Присоединение к процессу		G 1/8 В	G 1/4 В	G 1/4 В		G 1/2 В		G 1/4 В	G 1/4 В	
Класс точности		класс 2,5	класс 2,5	класс 2,5	класс 1,6	класс 2,5	класс 1,6	класс 2,5	класс 2,5	класс 1,6
Материал корпуса		пластик	пластик	пластик	сталь	пластик	сталь	пластик	сталь	сталь
Диапазон измерения	Положение присоединения									
		Цена в EUR		4,86	6,35	8,24	8,69	13,36	11,67	6,36
0...0,6 бар		36532163	36532210	36532254	36532294	36532296	7581999	36532308	36532321	36532343
0...1 бар		36532165	36532212	36532256	36532293	36532298	7150785	36532312	36532322	36532344
0...1,6 бар		36532197	36532213	36532257	36532292	36532299	-	36532313	36532323	36532346
0...2,5 бар		36532198	36532214	36532258	36532291	36532300	9329063	36532314	36532324	36532347
0...4 бар		36532199	36532215	36532259	36532290	36532301	9329065	36532315	36532325	36532348
0...6 бар		36532201	36532216	31110888	12554627	31104987	9329066	36532316	9040480	36532349
0...10 бар		36532202	31105821	31104323	7291818	31104980	9329067	31104326	31104989	36532350
0...16 бар		9014209	36532217	31104318	7291834	31104925	9329068	36532318	36532327	36532351
0...25 бар		36532203	36532218	36532260	36532264	36532302	9329070	36532319	36532328	36532352

Модель		111.10 стандартное исполнение					111.12 стандартное исполнение			
Номинальный размер		040 мм	050 мм	063 мм		100 мм		063 мм	100 мм	
Присоединение к процессу		M12x1,5	M12x1,5	M12x1,5		M20x1,5		M12x1,5	M20x1,5	
Класс точности		класс 2,5	класс 2,5	класс 2,5	класс 1,6	класс 2,5	класс 1,6	класс 2,5	класс 2,5	класс 1,6
Материал корпуса		пластик	пластик	пластик	сталь	пластик	сталь	пластик	сталь	сталь
Диапазон измерения	Положение присоединения									
		Цена в EUR		4,86	6,35	8,69	8,36	17,06	12,41	7,02
-1...0 кгс/см ²		36516934	36516945	36516946	36516953	36516957	-	36516963	36516969	36516975
0...6 кгс/см ²		36516935	36516944	36516947	36516954	36516958	9329088	36516964	36516970	36516976
0...10 кгс/см ²		36516936	36516943	36516948	7130651	36516959	9329082	36516965	36516971	36516977
0...16 кгс/см ²		36516937	36516942	36516949	7130635	36516960	9329083	36516966	36516972	36516978
0...25 кгс/см ²		36516938	36516941	36516950	36516955	36516961	9329084	36516967	36516973	36516979
0...40 кгс/см ²		36516939	36516940	36516951	36516956	36516962	9329086	36516968	36516974	36516980

Цены на манометры, указанные на позиции под производство, действительны для количеств от 10 шт. Для количеств от 1 до 9 шт. дополнительная розничная наценка 10 Евро без НДС за шт.

Переходники и адаптеры Модель 910.14

Исполнение	Резьба		Материал: латунь		Материал: нерж.сталь	
	внутренняя	внешняя	Артикул	Цена в Евро	Артикул	Цена в Евро
Внутренняя -Внешняя 	G 1/4	G 1/8 В	9090215	2,32	0768383	133,89
		G 1/4 В	1568868	3,62	0691739	48,29
		G 3/8 В	9090223	3,22	-	-
		G 1/2 В	9090231	2,06	9084924	10,36
		1/4 NPT	9054936	2,75	0559784	27,52
		1/2 NPT	2104175	по запросу	1045326	149,62
		M10 x 1	9064931	3,31	1304720	160,37
	G 1/2	M12 x 1,5	9090240	1,48	0691747	87,58
		G 1/4 В	9090274	3,95	0168483	12,42
		1/4 NPT	9044930	5,22	9074929	по запросу
		G 3/8 В	9090282	3,94	9024930	26,29
		G 1/2 В	-	-	9094920	14,70
		1/2 NPT	9034935	4,82	9064923	по запросу
		G 3/4 В	9090290	3,89	0454893	65,43
Уплотнения	M12 x 1,5	9090304	7,15	2492934	по запросу	
	M20 x 1,5	9090312	4,46	9014934	по запросу	

EN 837-1	к СИ давления	Материал	Артикул	Цена в Евро
	G 1/4	Медь	9091424	0,10
		NP uni	9091432	0,10
	G 1/2	Медь	9091440	0,24
		NP uni	9091459	0,21
0,5 мм толщиной	G 1/4	PTFE	9092080	0,10
	G 1/2	PTFE	9091173	0,12
2 мм толщиной	G 1/2	PTFE	9091505	0,27

Манометр с трубкой Бурдона, гидрозаполненный корпус из нержавеющей стали, модель 213.53.063

Спецификация по типовому листу

Измерительная система

Корпус

Особенности

Гидрозаполнение корпуса

Корпус

Единицы шкалы

Класс точности

Инфо о заказе

PM 02.12

медный сплав

нержавеющая сталь

глицерин

Кольцо с буртиком (исполнение 53)

бар

класс 1.6



Номинальный размер	063 мм
Присоединение к процессу	G 1/4 B
Единицы 2-ой шкалы или спец. шкалы	без

Диапазон измерения	Положение присоединения		
--------------------	-------------------------	--	--

Цена в EUR	12,29
------------	-------

-1...0 бар	31110492 9021876	36523193
-1...+1,5 бар	36523175	36523192
-1...+3 бар	36523176	36523191
-1...+5 бар	36523177	36523190
-1...+9 бар	36523178	36523189
-1...+15 бар	36523179	36523188

Цена в EUR	11,54
------------	-------

0...0,6 бар	36523180	36523187
0...1 бар	36523181	36523186
0...1,6 бар	36523182	36523185
0...2,5 бар	31110486 9021965	36523184
0...4 бар	31104199 9021973	36523183
0...6 бар	31104197 9021981	31110484 9022198
0...10 бар	31104198 9021990	31104202 9022210
0...16 бар	31104200 9022007	31106936 9022244
0...25 бар	31104201 9022015	31106890 9022260
0...40 бар	36551333 9022023	31106887 9022406

Цена в EUR	12,00
------------	-------

0...60 бар	31104195 9022031	36523194
0...100 бар	31106912 9022040	31106954 9022422
0...160 бар	31106876 9022058	31106873 9022430
0...250 бар	31104194 9022066	31106947 9022449
0...400 бар	31104196 9022074	31106896 9022457

Цена в EUR	23,68
------------	-------

0...600 бар	31110474 9023461	31106950 9023470
-------------	---------------------	---------------------

Цены на манометры, указанные на позиции под производство, действительны для количеств от 10 шт. Для количеств от 1 до 9 шт. дополнительная розничная наценка 10 Евро без НДС за шт.

Переходники и адаптеры Модель 910.14

Исполнение	Резьба		Материал: латунь		Материал: нерж.сталь	
	внутренняя	внешняя	Артикул	Цена в Евро	Артикул	Цена в Евро
Внутренняя -Внешняя 	G 1/4	G 1/8 B	9090215	2,32	0768383	133,86
		G 1/4 B	1568868	3,62	0691739	48,29
		G 3/8 B	9090223	3,22	-	-
		G 1/2 B	9090231	2,06	9084924	10,36
		1/4 NPT	9054936	2,75	0559784	27,52
		1/2 NPT	2104175	3,26	1045326	149,63
		M10 x 1	9064931	3,31	1304720	160,37
M12 x 1,5	9090240	1,48	0691747	87,78		

складская позиция - Москва
 позиция под производство

Манометр с трубкой Бурдона, гидрозакполненный, Модель 213.53.100

Спецификация по типовому листу

Измерительная система

Корпус

Особенности

Гидрозакполнение корпуса

Корпус

Единицы шкалы

PM 02.12

медный сплав

нержавеющая сталь 1.4301

с

Кольцо с буртиком(исполнение 53)

бар



Инфо о заказе

Номинальный размер		100 мм	
Присоединение к процессу		G 1/2 B	
Диапазон измерения	Положение присоединения		
Цена в EUR		39,41	43,37
-1...0 бар		36517663 9022465	36517677
-1...+1,5 бар		36517664	36517678
-1...+3 бар		36495141	36517679
-1...+5 бар		36495137	36517680
-1...+9 бар		36495594	36517682
-1...+15 бар		36495596	36517683
0...0,6 бар		36517707	36517686
0...1 бар		36495138	36517688
0...1,6 бар		36517708	36517689
0...2,5 бар		36517666 9022562	36517690
0...4 бар		36517667	36517691
Цена в EUR		38,58	42,54
0...6 бар		36495589 9022589	36517692 9023321
0...10 бар		36495136 9022597	36517693 9023330
0...16 бар		36495590 9022600	36517694 9023348
0...25 бар		36495139 9022635	36524564 9023356
0...40 бар		36495142 9022643	36497415
Цена в EUR		45,57	49,54
0...60 бар		36517671 9022651	36517696
0...100 бар		36517672 9022678	36517697
0...160 бар		36517673 9022694	36517699
0...250 бар		36517674 9022724	36517701 9023402
0...400 бар		36517675 9022767	36517702 9023410
0...600 бар		36495110 9023488	36517704
Цена в EUR		52,83	56,79
0...1000 бар		36517676 / 9023500	36517705

Переходники и адаптеры Модель 910.14

Исполнение	Резьба		Материал: латунь		Материал: нерж.сталь	
	внутренняя	внешняя	Артикул	Цена в Евро	Артикул	Цена в Евро
Внутренняя -Внешняя	G 1/2	1/2 NPT	9034935	3,17	9064923	по запросу
		M20 x 1,5	9090312	4,46	9014934	по запросу

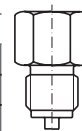

Уплотнения

EN 837-1	к СИ давления	Материал	Артикул	Цена в Евро
	G 1/4	Медь	9091424	0,10
		NP uni	9091432	0,10
	G 1/2	Медь	9091440	0,24
		NP uni	9091459	0,21
		Никель	9091467	2,20

складская позиция - Москва
 позиция под производство

Манометр с трубкой Бурдона, исполнение из нержавеющей стали Модель 23X.50

Спецификация по типовому листу

Измерительная система

Корпус

Кольцо на корпусе

Класс точности

Особенности

Измерительная система

PM 02.02

нержавеющая сталь

нержавеющая сталь с отверстием для выравнивания давления

байонетное кольцо, нержавеющая сталь

NG 63 кл. 1,6; NG 100/160 кл. 1,0



Инфо о заказе

Гидрозаполнение корпуса		без					
Номинальный размер		063 мм		100 мм		160 мм	
Присоединение к процессу		G 1/4 B		G 1/2 B		G 1/2 B	
Диапазон измерения	Положение присоединения						
		Цена в EUR					
-1...0 бар		36,64	42,22	49,18	53,54	74,62	82,96
	Цена в EUR	36,64	42,22	49,18	53,54	74,62	80,83
-1...+0,6 бар		36518955	36518947	36518892	36518993	36517751	36518879
	Цена в EUR	36,64	42,22	49,18	53,54	74,62	80,83
-1...+1,5 бар		36518954	36518946	36518891	36518994	36517750	36517718
-1...+1,5 бар		36518953	36518945	36518890	36518995	36496351	36517717
-1...+3 бар		36518952	36518944	36518889	36518996	36517749	36517716
-1...+5 бар		36496692	36518943	36518888	36518997	36517748	36517715
-1...+9 бар		36518951	36518941	36518887	36518998	36517747	36517714
-1...+15 бар		36518950	36518939	36518886	36518999	36517746	36517713
0...0,6 бар				36518885	36518888	36517745	36517712
0...1 бар		36496618	36518929	36518884	36518867	36517744	36517711
0...1,6 бар		36518949	36495152	36518883	36518655	36517743	36517710
0...2,5 бар		36518948	9534504	36518882	36518654	36517742	36517709
	Цена в EUR	36,64	42,22	48,04	52,40	74,62	80,83
0...4 бар		36518985	36507457	36518989	36518990	36509406	36517706
	Цена в EUR	35,42	40,99	47,09	54,55	73,63	79,84
0...6 бар		36496242	36518987	36509689	36518653	36517741	36517703
	Цена в EUR	35,42	40,99	47,09	54,44	73,63	79,84
0...10 бар		36518986	36518988	36495144	36518991	36494973	36517700
	Цена в EUR	9481656	9627014	9050213	9010530		
0...16 бар		36517618	36496140	36498009	36505793	36517739	36517698
	Цена в EUR	35,42	40,99	47,09	54,55	73,63	79,84
0...25 бар		36517619	36517623	36495599	36518652	36517738	36517695
	Цена в EUR	35,42	40,99	47,09	54,55	73,63	79,84
0...40 бар		36497655	36517624	36502201	36518649	36517737	36517685
	Цена в EUR	43,68	49,26	60,29	64,64	89,21	95,43
0...60 бар		36495498	36517625	36517634	36518648	36517736	36517684
	Цена в EUR	43,68	49,26	60,29	64,64	89,21	95,43
0...100 бар		36496355	36517626	36517635	36518646	36517735	36517681
0...160 бар		36495071	36517627	36517636	36518645	36517727	36517670
0...250 бар		36517620	36496222	36517637	36518644	36517726	36517669
0...400 бар		36517621	36517628	36517638	36518643	36517725	36517668
0...600 бар		36517622	36517629	36517639	36517759	36517721	36517665
	Цена в EUR	54,11	59,68	71,54	75,89	100,71	106,92
0...1000 бар		36496082	36517630	36517640	36517641	36517719	36517650
	Цена в EUR					176,75	182,96
0...1600 бар						36517720	36517649

	данные исполнения невозможны к изготовлению
	складская позиция - Москва
	позиция под производство
-	по запросу

Термоманометр Модель 100.1X (старое обозначение WP)

Спецификация по типовому листу
Измерительная система
Корпус

PM 01.23
медный сплав
сталь

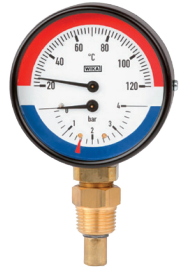





Особенности



Единицы шкалы
Классы точности

бар, °C
класс 2.5 по давлению, по температуре +/-2,5 °C

Инфо о заказе

Номинальный размер		80 мм	
Присоединение к процессу		G 1/2 B	
Диапазоны измерения	Положение присоединения	Модель 100.10 	Модель 100.12 
Цена в EUR		28,48	38,14
0...6 бар / 0...120 °C		7395764 / 31120181	36518008
Цена в EUR		28,48	38,53
0...10 бар / 0...120 °C		12054399 / 31119719	36518009
0...16 бар / 0...120 °C		7450634 / 31119697	36518010
Цена в EUR		28,48	38,14
0...6 бар / 0...150 °C		12125750 / 36551325	36518013
Цена в EUR		28,48	38,53
0...10 бар / 0...150 °C		7497630 / 31123902	36518012
0...16 бар / 0...150 °C		12125768 / 31119727	36518011

Номинальный размер		80 мм	
Присоединение к процессу		M20x1,5	
Диапазоны измерения	Положение присоединения	Модель 100.10 	Модель 100.12 
Цена в EUR		38,95	38,16
0...0,6 МПа / 0...120 °C		36504688	36504690
Цена в EUR		39,35	38,55
0...1,0 МПа / 0...120 °C		36518000	36518007
0...1,6 МПа / 0...120 °C		36518001	36518006
Цена в EUR		38,95	38,16
0...0,6 МПа / 0...150 °C		36518002	36518005
Цена в EUR		39,35	38,55
0...1,0 МПа / 0...150 °C		36504687	36504689
0...1,6 МПа / 0...150 °C		36518003	36518004

	складская позиция - Москва
	позиция под производство
	по запросу

Манометр с капсульной пружиной, пластиковый корпус, серия Swikar, Модель 611.13

Спецификация по типовому листу
Измерительная система

PM 06.12
медный сплав / пластик

Стекло

акриловое (PMMA)

Особенности

Единицы

мбар

Класс точности

класс 2.5



Инфо о заказе

Номинальный размер		63 мм
Присоединение к процессу		G 1/4 B
Диапазоны измерения	Положение присоединения	
Цена в EUR (10..250 штук)		50,42
Цена в EUR (от 251 штук)		23,51
0...60 мбар		40019586
0...100 мбар		4430550
0...160 мбар		40023681
0...250 мбар		40034259

Переходники и адаптеры Модель 910.14

Исполнение	Резьба		Материал: латунь		Материал: нерж.сталь	
	внутренняя	внешняя	Артикул	Цена в Евро	Артикул	Цена в Евро
Внутренняя -Внешняя 	G ¼	G ¼ B	9090215	2,32	0768383	133,86
		G ¼ B	1568868	3,62	0691739	48,29
		G ¾ B	9090223	3,22	-	-
		G ½ B	9090231	2,06	9084924	10,36
		¼ NPT	9054936	2,75	0559784	27,52
		½ NPT	2104175	3,26	1045326	149,63
		M10 x 1	9064931	3,31	1304720	160,37
M12 x 1,5	9090240	1,48	0691747	87,78		

WIKA-уплотнение

Форма 1:	Уплотнение для резьбы	Материал	Артикул	Цена в Евро
Самоцентрируемое по стандарту EN 837-1 	G ¼	Медь	9090789	0,18
	G ¼, M12 x 1,5	Алюминий	9090797	0,12
		Медь	9090800	0,18
	G ¾, G ½, M20 x 1,5	Нерж.сталь	9092161	3,08
		Медь	9090819	0,57
	Нерж.сталь	9092099	3,12	
Форма 2: Центрирование по отверстию	G ¼	Алюминий	9092269	0,18
		Медь	9092277	0,27
	M12 x 1,5	Медь	9092285	0,63
	G ½	Медь	9092293	0,73

	складская позиция - Москва
	позиция под производство
	по запросу

Манометр с мембранной коробкой, стандартное исполнение Модель 611.10

Спецификация по типовому листу
Корпус
Механизм
Класс точности

PM 06.01
чёрная сталь
медный сплав
класс 1.6



Особенности

Измерительная система
Единицы

медный сплав
мбар

Инфо о заказе

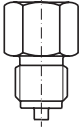

Номинальный размер		63 мм
Присоединение к процессу		G 1/4 B
Диапазоны измерения	Положение присоединения	
Цена в EUR (1...24 штук)		75,63
Цена в EUR (25...99 штук)		45,93
Цена в EUR (от100 штук)		43,03
0...40 мбар		9071393
0...60 мбар		9071385
0...100 мбар		9071377
0...160 мбар		9071369
0...250 мбар		9071350

Переходники и адаптеры Модель 910.14

Исполнение	Резьба		Материал: латунь		Материал: нерж.сталь	
	внутренняя	внешняя	Артикул	Цена в Евро	Артикул	Цена в Евро
Внутренняя -Внешняя 	G 1/4	G 1/8 B	9090215	2,32	0768383	133,86
		G 1/4 B	1568868	3,62	0691739	48,29
		G 3/8 B	9090223	3,22	-	-
		G 1/2 B	9090231	2,06	9084924	10,36
		1/4 NPT	9054936	2,75	0559784	27,52
		1/2 NPT	2104175	3,26	1045326	149,63
		M10 x 1	9064931	3,31	1304720	160,37
		M12 x 1,5	9090240	1,48	0691747	87,78

WIKА-уплотнение

Форма 1: Самоцентрируемое по стандарту EN 837-1	Уплотнение для резьбы	Материал	Артикул	Цена в Евро
	G 1/8	Медь	9090789	0,18
	G 1/4, M12 x 1,5	Алюминий	9090797	0,12
		Медь	9090800	0,18
		Нерж.сталь	9092161	3,08
	G 3/8, G 1/2, M20 x 1,5	Медь	9090819	0,57
		Нерж.сталь	9092099	3,12
Форма 2: Центрирование по отверстию	G 1/4	Алюминий	9092269	0,18
		Медь	9092277	0,27
	M12 x 1,5	Медь	9092285	0,63
	G 1/2	Медь	9092293	0,73

	складская позиция - Москва
	позиция под производство
	по запросу



Манометр с мембранной коробкой, Модель 612.20

Спецификация по типовому листу
Измерительная система
Корпус
Механизм
Кольцо на корпусе
Класс точности

PM 06.02
медный сплав
нержавеющая сталь
медный сплав
байонетное кольцо, нержавеющая сталь
класс 1.5



Инфо о заказе

Номинальный размер		100 мм	
Присоединение к процессу		G 1/2 B	
Диапазоны измерения	Положение присоединения		
Цена в EUR		46,60	
0...25 мбар/2,5 кПа		40303781	-
0...40 мбар/ 4 кПа		40199584	-
0...60 мбар/ 6 кПа		40199592	-
0...100 мбар/ 10 кПа		40199606	-
0...160 мбар/ 16 кПа		40265978	-
0...250 мбар/ 25 кПа		40265960	-
0...400 мбар/ 40 кПа		40272451	-

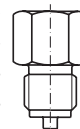

Переходники и адаптеры Модель 910.14

Исполнение	Резьба		Материал: латунь		Материал: нерж.сталь	
	внутренняя	внешняя	Артикул	Цена в Евро	Артикул	Цена в Евро
Внутренняя -Внешняя	G 1/2	1/2 NPT	9034935	3,17	9064923	по запросу
		M20 x 1,5	9090312	4,46	9014934	по запросу



Уплотнения

EN 837-1	к СИ давления	Материал	Артикул	Цена в Евро
	G 1/4	Медь	9091424	0,10
		NP uni	9091432	0,10
	G 1/2	Медь	9091440	0,24
		NP uni	9091459	0,21
0,5 мм толщиной	G 1/4	PTFE	9092080	0,10
	G 1/2	PTFE	9091173	0,12
2 мм толщиной	G 1/2	PTFE	9091505	0,27

	складская позиция - Москва
	позиция под производство
	по запросу

Описание	Типовой лист	Модель	Страница
Мембранные разделители в сборе с манометром			27
Мембранный разделитель, в сборе с манометром Модель 990.10	DS 99.01, PM 02.02	990.10	27
Мембранный разделитель, в сборе с манометром Модель 990.18 по DIN 11851	DS 99.40, PM 02.02	990.18	28
Мембранный разделитель, в сборе с манометром Модель 990.22 с клемповым присоединением	DS 99.40, PM 02.02	990.22	29
Мембранный разделитель, в сборе с манометром Модель 990.27, фланцевое подключение к процессу	DS 99.27, PM 02.02	990.27	30
Мембранный разделитель, в сборе с манометром Модель 990.34, резьбовое присоединение	DS 99.04, PM 02.02	990.27	31

Мембранный разделитель, в сборе с манометром Модель 990.10

Спецификация по типовому листу	DS 99.01, PM 02.02
Средство измерения	Модель 232.50
Ном.размер (Средство измерения)	100 мм
Модель разделителя	Модель 990.10
Присоединение	снизу
Стрелка	с подстройкой
Тип монтажа	непосредственный
Материал мембраны	нерж.сталь
Смачиваемые части	нерж.сталь
Крепежные части	нерж.сталь
Уплотнение	PTFE
Жидкость системы	KN 2 Силиконовое масло



Стандартные диапазоны температур*

- Измеряемой среды: 0 ... +100 °C
- Окружающей среды/хранения: -20 ... +50 °C

*Другие температуры - по запросу

Инфо о заказе

Номинальное давление		PN 100			
Диапазон	Присоединение	G ½ внешняя	½ NPT внешняя	G ½ внутренняя	M20x1,5 внешняя
Цена в Евро		225,00		209,00	236,00
0 ... 2,5 бар		12732214	12734561	36504724	36504737
0 ... 4,0 бар		36504714	36504715	36504725	36504736
0 ... 6 бар		12734471	12737781	36504726	36504735
0 ... 10 бар		12734510	12737799	36504727	36504734
0 ... 16 бар		12732206	12737802	36504728	36504733
0 ... 25 бар		12734544	12737811	36504729	36504732
0 ... 40 бар		12737721	12737837	36504730	36504731

Опции*		Доп.цена в EUR
Гидрозаполнение корпуса		10,00
Присоединение манометра с тыльной стороны		4,16
Монтаж с охл.элементом		20,00
Монтаж через капилляр < 3 метров**		40,00
Монтаж через капилляр 3...5 метров**		60,00

Размеры в мм

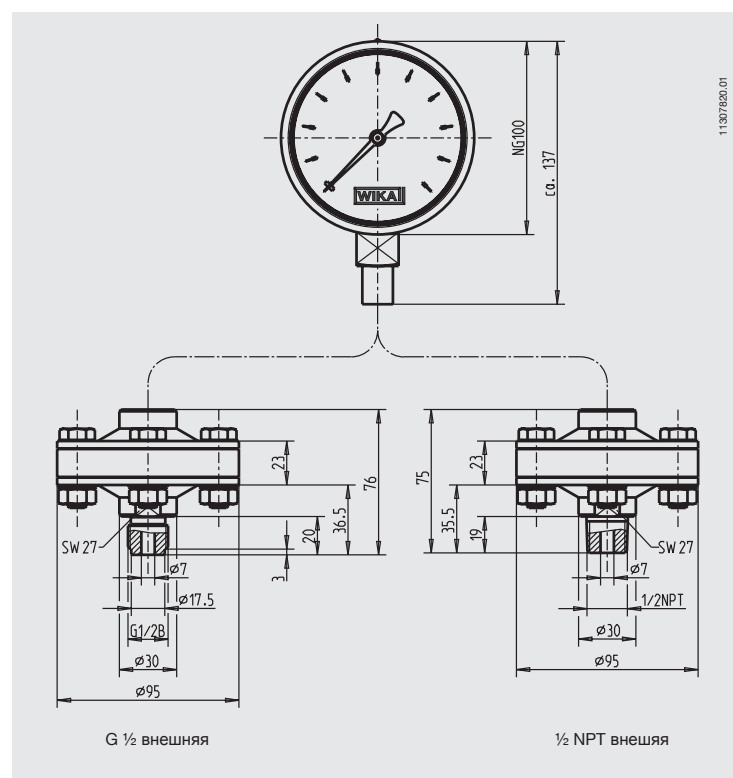

Варианты мановакууметрических диапазонов

Диапазоны, поддерживаемые на складе:

- 1 ... 1,5 бар
- 1 ... 3,0 бар
- 1 ... 5 бар
- 1 ... 9 бар
- 1 ... 15 бар
- 1 ... 24 бар

Для заказа мановакууметрического диапазона укажите артикул диапазона избыточного давления и требуемый диапазон мановакууметрического давления!!!
Например, для заказа диапазона -1...1,5 бар укажите артикул диапазона 0...2,5 бар 12732214 (-1 ...1,5 бар).
Наценка за диапазон мановакууметрического давления отсутствует.
Другие единицы давления - по запросу.

* При заказе манометра с мембранным разделителем с дополнительными опциями, артикульной номер изделия будет изменен.

**При заказе опции монтажа через капилляр, мы рекомендуем использовать кронштейн для крепления манометра Модель 910.16. Вы сможете найти информации на странице 40.

срок поставки по запросу

Мембранный разделитель, в сборе с манометром Модель 990.18 по DIN 11851 (Молочная гайка)

Спецификация по типовому листу	DS 99.40, PM 02.02
Средство измерения	Модель 232.50
Ном.размер (Средство измерения)	100 мм
Присоединение	снизу или сзади
Стрелка	подстраиваемая
Тип монтажа	непосредственный
Модель разделителя	Модель 990.18
Смачиваемые части	нерж.сталь 1.4435
Жидкость системы	KN 59 Neobee® M-20



Стандартные диапазоны температур*

- Измеряемой среды: 0 ... +100 °C
- Окружающей среды/хранения: -20 ... +50 °C

*Другие температуры - по запросу

Инфо о заказе

Номинальное давление		PN 40							
Диапазон	Присоединение	DN25	DN25	DN32	DN32	DN40	DN40	DN50	DN50
		снизу	сзади	снизу	сзади	снизу	сзади	снизу	сзади
Цена в Евро		145,00	149,20	148,88	153,08	161,34	165,34	179,24	183,44
0 ... 2,5 бар		12738906	36514867	36504749	36514873	12738931	36514877	12738949	36514884
0 ... 4,0 бар		12739309	36514868	36504748	36514875	12739279	36514878	12739350	36514885
0 ... 6 бар		12739317	36513499	36504747	36513498	12739287	36514879	12739368	36514886
0 ... 10 бар		12739333	36513503	36504740	36513898	12739295	36514224	12739376	36514887
0 ... 16 бар		36504738	36514872	36504741	36514876	36504744	36514881	36504745	36514888
0 ... 25 бар		36504739	36513897	36504742	36514891	36504743	36514882	36504746	36514889
Опции		Артикул				Доп.цена в EUR			
Ответная часть под 990.18 DN25 (нерж.сталь)		8600560				6,14			
Ответная часть под 990.18 DN32 (нерж.сталь)		8600481				9,76			
Ответная часть под 990.18 DN40 (нерж.сталь)		8600562				7,39			
Ответная часть под 990.18 DN50 (нерж.сталь)		8600561				4,48			
Опции*		Доп.цена в EUR							
Гидрозаполнение корпуса		10,00							

Размеры в мм

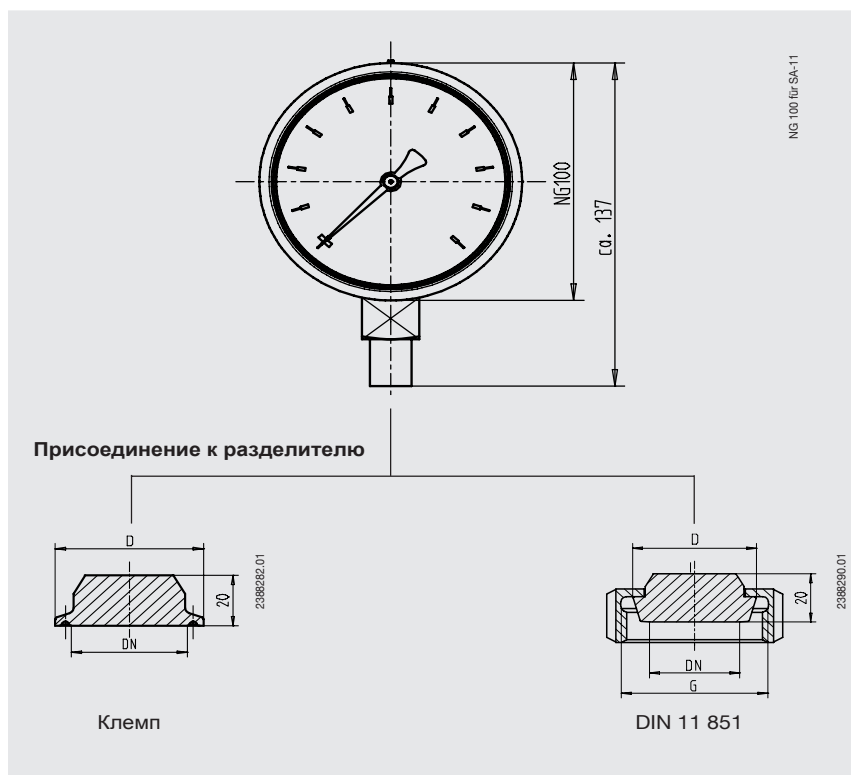

Варианты мановакууметрических диапазонов

Диапазоны, поддерживаемые на складе:

- 1 ... 1,5 бар
- 1 ... 3,0 бар
- 1 ... 5 бар
- 1 ... 9 бар
- 1 ... 15 бар
- 1 ... 24 бар

Для заказа мановакууметрического диапазона укажите артикул диапазона избыточного давления и требуемый диапазон мановакууметрического давления!!!

Например, для заказа диапазона -1...1,5 бар укажите артикул диапазона 0...2,5 бар 12732214 (-1 ...1,5 бар).

Наценка за диапазон мановакууметрического давления отсутствует.

Другие единицы давления - по запросу.

* При заказе манометра с мембранным разделителем с дополнительными опциями, артикульной номер изделия будет изменен.

**При заказе опции монтажа через капилляр, мы рекомендуем использовать кронштейн для крепления манометра Модель 910.16. Вы сможете найти инфо о заказе кронштейна с мембранным разделителем с дополнительными опциями, артикульной номер изделия будет изменен.

срок поставки по запросу

Мембранный разделитель, в сборе с манометром Модель 990.22 с клемповым присоединением

Спецификация по типовому листу	DS 99.40, PM 02.02
Средство измерения	Модель 232.50
Ном.размер (Средство измерения)	100 мм
Присоединение	снизу
Стрелка	с подстройкой
Тип монтажа	непосредственный
Смачиваемые части	нерж.сталь 1.4435
Жидкость системы	KN 59 Neobee® M-20



Стандартные диапазоны температур*

- Измеряемой среды: 0 ... +100 °C
- Окружающей среды/хранения: -20 ... +50 °C

*Другие температуры - по запросу

Инфо о заказе

Присоединение		Три-клемп®	
Номинальное давление		PN 40	
Диапазон	Ном.диаметр	DN 1 1/2"	DN 2"
Цена в Евро		120,01	141,39
0 ... 2,5 бар		12737900	12737918
0 ... 4,0 бар		12738591	12738655
0 ... 6 бар		12738612	12738701
0 ... 10 бар		12738639	12738736
0 ... 16 бар		36504750	36504753
0 ... 25 бар		36504751	36504754
0 ... 40 бар		36504752	36504755
Опции*		Доп.цена в EUR	
Гидрозаполнение корпуса*		10,00	
Хомут		22,00	
Ответная сварная часть		22,00	
Присоединение манометра с тыльной стороны		4,19	

Размеры в мм

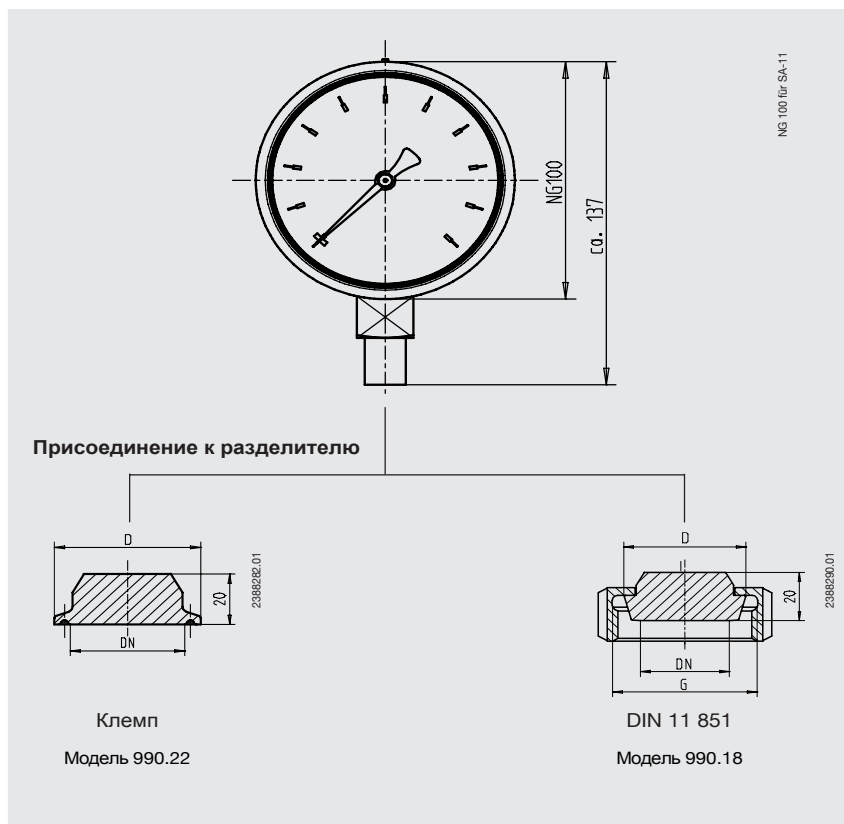

Варианты мановакууметрических диапазонов

Диапазоны, поддерживаемые на складе:

- 1 ... 1,5 бар
- 1 ... 3,0 бар
- 1 ... 5 бар
- 1 ... 9 бар
- 1 ... 15 бар
- 1 ... 24 бар

Для заказа мановакууметрического диапазона укажите артикул диапазона избыточного давления и требуемый диапазон мановакууметрического давления!!!
Например, для заказа диапазона -1...1,5 бар укажите артикул диапазона 0...2,5 бар 127327900 (-1 ...1,5 бар).

Наценка за диапазон мановакууметрического давления отсутствует.
Другие единицы давления - по запросу.

* При заказе манометра с мембранным разделителем с дополнительными опциями, артикульный номер изделия будет изменен.
Хомут и ответная часть поставляются отдельно.

Мембранный разделитель, в сборе с манометром Модель 990.27, фланцевое подключение к процессу

Спецификация по типовому листу	DS 99.27, PM 02.02
Средство измерения	Модель 232.50
Ном.размер (Средство измерения)	100 мм
Присоединение	снизу
Стрелка	с подстройкой
Тип монтажа	непосредственный
Материал мембраны	нерж.сталь
Смачиваемые части	нерж.сталь
Уплотнение по фланцу	Форма В1 или RF 125 ... 250 AA
Жидкость системы	KN 2 Силиконовое масло



Стандартные диапазоны температур*

- Измеряемой среды: 0 ... +100 °C
- Окружающей среды/хранения: -20 ... +50 °C

*Другие температуры - по запросу

Инфо о заказе

Присоединение		EN 1092-1	
Номинальное давление		PN 40	
Диапазон	Ном.диаметр	DN 50	DN 80
Цена в Евро		220,00	264,00
0 ... 2,5 бар		36504761	36504758
0 ... 4,0 бар		12749886	36504757
0 ... 6 бар		12749894	36504756
0 ... 10 бар		12749908	12749967
0 ... 16 бар		12749916	12749975
0 ... 25 бар		36504759	12749983
0 ... 40 бар		36504760	12749991
Опции*		Доп.цена в EUR	
Гидрозаполнение корпуса		10,00	
Присоединение манометра с тыльной стороны		4,19	
Монтаж с охл.элементом		45,39	
Монтаж через капилляр < 3 метров**		65,87	
Монтаж через капилляр 3...5 метров**		129,39	

Размеры в мм

Манометр модели 23х.50 с мембранным разделителем Модели 990.27

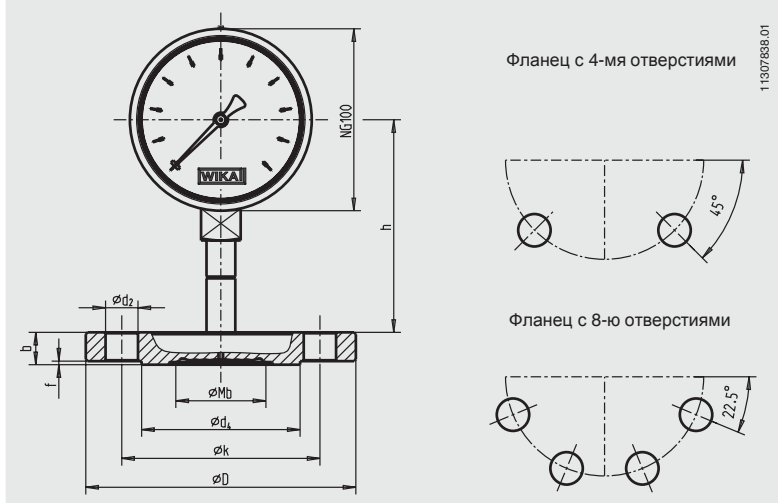

Варианты мановакууметрических диапазонов

Диапазоны, поддерживаемые на складе:

- 1 ... 1,5 бар
- 1 ... 3,0 бар
- 1 ... 5 бар
- 1 ... 9 бар
- 1 ... 15 бар
- 1 ... 24 бар

Для заказа мановакууметрического диапазона укажите артикул диапазона избыточного давления и требуемый диапазон мановакууметрического давления!!!
Например, для заказа диапазона -1...1,5 бар укажите артикул диапазона 0...2,5 бар 36504761 (-1 ...1,5 бар).
Наценка за диапазон мановакууметрического давления отсутствует.
Другие единицы давления - по запросу.

Фланцы по EN 1092-1, Форма В1 / DIN 2501, форма D

DN в мм	PN в бар	Размеры в мм					Упл.поверхность				Вес в кг
		Mb	D	b	d2	k	f	d4	x		
50	10/40	59	165	20	18	125	2	102	4	3,3	
80	10/16	89	200	20	18	160	2	138	8	4,9	
	25/40	89	200	24	18	160	2	138	8	5,8	

* При заказе манометра с мембранным разделителем с дополнительными опциями, артикульный номер изделия будет изменен.

**При заказе опции монтажа через капилляр, мы рекомендуем использовать кронштейн для крепления манометра Модель 910.16. Вы сможете найти информации на странице 39.

срок поставки по запросу

Мембранный разделитель, в сборе с манометром Модель 990.34, резьбовое присоединение

Спецификация по типовому листу	DS 99.04, PM 02.02
Средство измерения	Модель 232.50
Ном.размер (Средство измерения)	100 мм
Присоединение	снизу
Стрелка	с подстройкой
Тип монтажа	непосредственный
Модель разделителя	Модель 990.34
Материал мембраны	нерж.сталь
Жидкость системы	KN 2 Силиконовое масло



Стандартные диапазоны температур*

- Измеряемой среды: 0 ... +100 °C
- Окружающей среды/хранения: -20 ... +50 °C

*Другие температуры - по запросу

Инфо о заказе

Номинальное давление		PN 160	
Диапазон	Присоединение	G ½ внешняя	½ NPT внешняя
Цена в Евро		238,60	265,24
0 ... 2,5 бар		13466454	13466578
0 ... 4,0 бар		36504762	36504763
0 ... 6 бар		13466489	13466594
0 ... 10 бар		13466501	13466616
0 ... 16 бар		13466527	13466641
0 ... 25 бар		13466535	13466667
0 ... 40 бар		13466543	13466675
Опции*		Доп.цена в EUR	
Гидрозаполнение корпуса		10,00	
Присоединение манометра с тыльной стороны		4,19	
Монтаж с охл.элементом		55,27	
Монтаж через капилляр < 3 метров**		62,10	
Монтаж через капилляр 3...5 метров**		83,37	

Размеры в мм

Манометр модели 23х.50 с мембранным
разделителем Модели 990.34

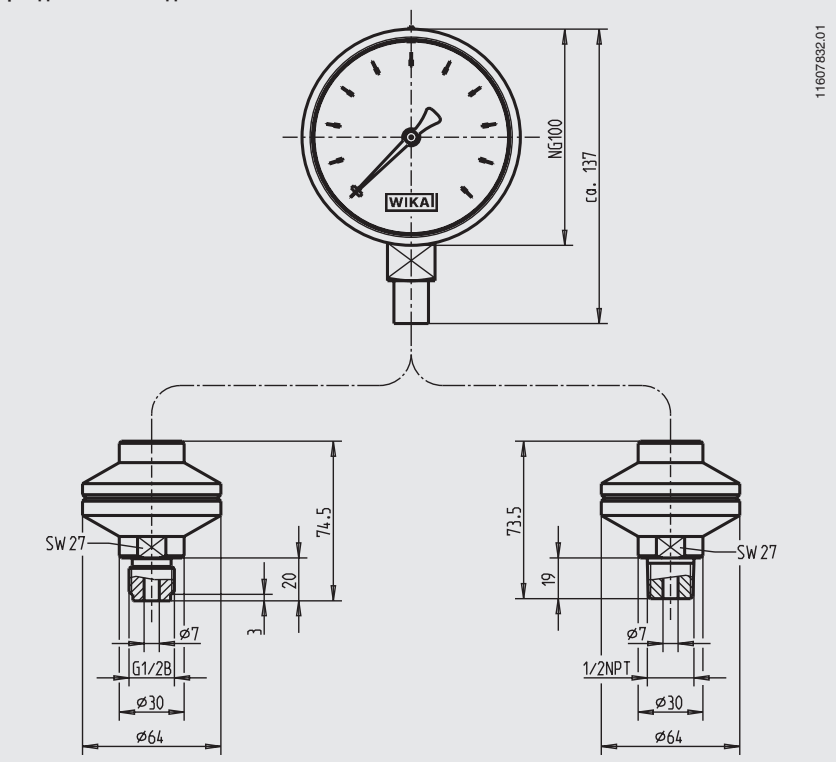

Варианты мановакууметрических диапазонов

Диапазоны, поддерживаемые на складе:

- 1 ... 1,5 бар
- 1 ... 3,0 бар
- 1 ... 5 бар
- 1 ... 9 бар
- 1 ... 15 бар
- 1 ... 24 бар

Для заказа мановакууметрического диапазона укажите артикул диапазона избыточного давления и требуемый диапазон мановакууметрического давления!!!

Например, для заказа диапазона -1...1,5 бар укажите артикул диапазона 0...2,5 бар 12732214 (-1 ...1,5 бар).

Наценка за диапазон мановакууметрического давления отсутствует.

Другие единицы давления - по запросу.

* При заказе манометра с мембранным разделителем с дополнительными опциями, артикулы изделия будут изменены.

**При заказе опции монтажа через капилляр, мы рекомендуем использовать кронштейн для крепления манометра Модель 910.16. Вы сможете найти информацию на странице 39.

срок поставки по запросу

Описание	Типовой лист	Модель	Страница
Принадлежности для средств измерения давления			33
Трехходовой кран Модель 910.10	АС 09.01	910.10	33
Трехходовой кран Модель ICMA 151	-	ICMA 151	34
Трехходовой кран Модель MV25-015	-	MV25-015	34
Кнопочный кран Модель VE-2	-	VE-2	34
Игольчатый вентиль Модель 910.11	АС 09.02	910.11	35
Дроссель, регулируемый Модель 910.12	АС 09.03	910.12	35
Устройство защиты от перегрузки, регулируемое Модель 910.13	АС 09.04	910.13	36
Импульсная трубка Модель 910.15	АС 09.06	910.15	37
Кронштейн Модель 910.16	АС 09.07	910.16	38
Уплотнения Модель 910.17	АС 09.08	910.17	39
Переходники для подключения манометров и преобразователей давления	-	-	40

Принадлежности для СИ давления Трехходовой кран Модель 910.10

Спецификация по типовому листу AC 09.01
 Исполнение DIN 16261 и 16263
 Макс.температура изм.среды +50 °C
 (для исполнений с сальником +80 °C)
 Номинальное давление PN25 (кроме: G 3/8 - PN 16, G 1/4: PN 6)

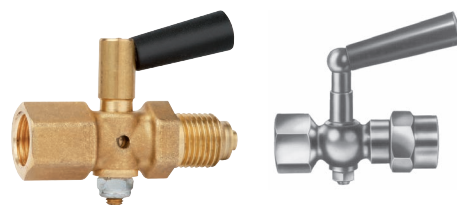

Инфо о заказе (для заказа укажите артикул WIKA)

Исполнение	Присоед.	Материал: латунь			Материал: нерж.сталь		
		Арт.(WIKA)	Арт.(Schneider)	Цена в Евро	Арт.(WIKA)	Арт.(Schneider)	Цена в Евро
	Резьба						
	G 1/4	9090029	S003.24.000	8,92	-	-	-
	G 3/8	9091807	S003.58.000	10,42	-	-	-
	G 1/2	9090045	S003.13.000	12,40	2365222	S003.13.200	41,40
с повер.фланцем Ø 40x5	G 1/2	9091777	S003.46.000	22,32	-	-	по запросу
с повер.фланцем 60x25x10	G 1/2	9090053	S003.16.000	21,08	-	-	по запросу
с сальником	G 1/2	9090061	N003.09.000	19,59	-	-	по запросу

Муфта-Цапфа	Резьба	Арт.(WIKA)	Арт.(Schneider)	Цена в Евро	Арт.(WIKA)	Арт.(Schneider)	Цена в Евро
G 3/8	9091815	S003.59.000	10,42	-	-	-	
G 1/2	9090096	S003.15.000	40,00	2333142	S003.15.200	44,95	
M20x1,5	-	-	-	11145961	S003.30.250	79,68	
с повер.фланцем Ø 40 x 5	G 1/2	9091785	S003.47.000	22,32	-	-	по запросу
с повер.фланцем 60x25x10	G 1/2	9090100	S003.27.000	22,32	-	-	по запросу
с сальником	G 1/2	9090118	N003.10.000	21,82	-	-	по запросу

поворотная Муфта-Муфта	Резьба	Арт.(WIKA)	Арт.(Schneider)	Цена в Евро	Арт.(WIKA)	Арт.(Schneider)	Цена в Евро
с повер.фланцем 60x25x10	G 1/2	9090134	S003.18.000	27,00	-	-	-

поворотная Муфта-Цапфа	Резьба	Арт.(WIKA)	Арт.(Schneider)	Цена в Евро	Арт.(WIKA)	Арт.(Schneider)	Цена в Евро
с повер.фланцем 60x25x10	G 1/2	9090150	N003.14.000	27,00	-	-	-

Стяжная муфта-Цапфа	Резьба	Арт.(WIKA)	Арт.(Schneider)	Цена в Евро	Арт.(WIKA)	Арт.(Schneider)	Цена в Евро
G 1/2	2087174	N003.30.000	13,49	9090959	S003.30.200	40,71	
с повер.фланцем M20 x 1,5	G 1/2	9091130	N003.31.000	16,80	9091149	S003.31.200	56,78
с повер.фланцем Ø 40 x 5	G 1/2	7238104	N003.38.000	20,83	-	-	-

	складская позиция - Москва
	позиция под производство
	по запросу

Принадлежности для СИ давления Трехходовой кран Модель ICMA 151

Технические характеристики

Условный диаметр	Ду 15
Рабочее давление	PN16
t измеряемой среды	-20...+230°C
Резьба	G1/2 или M20x1,5 внутр.





Исполнение	Присоед. к прибору	Присоед. к процессу	Материал: латунь	
			Арт.(WIKА)	Цена в Евро
Муфта-Муфта 	Резьба	Резьба	8600538	8,05
	G1/2	G1/2	8600763	9,53
	M20x1,5	M20x1,5	8600539	1,54
Переходник на внешнюю резьбу G1/2B				

Принадлежности для СИ давления Трехходовой кран Модель MV25-015

Технические характеристики

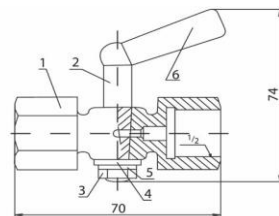
Условный диаметр	Ду 15
Рабочее давление	PN16
t измеряемой среды	+200°C
Резьба	G1/2 внутр.





Исполнение	Присоед. к прибору	Присоед. к процессу	Материал: латунь	
			Арт.(WIKА)	Цена в Евро
Муфта-Муфта 	Резьба	Резьба	8600706	13,00
	G1/2	G1/2	8600539	1,54
Переходник на внешнюю резьбу G1/2B				

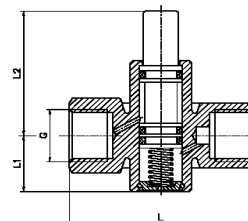

Принадлежности для СИ давления Кнопочный кран Модель VE-2

Технические характеристики

Давление	max.PN10 или PN5 (для газ.сред)
t измеряемой среды	-10... +70°C
Резьба	G1/2 внутренняя



Исполнение	Присоед. к прибору	Присоед. к процессу	Материал: латунь	
			Арт.(WIKА)	Цена в Евро
Муфта-Муфта 	Резьба	Резьба	8600764	23,23
	G1/2	G1/2		

	складская позиция - Москва
	позиция под производство
	по запросу

Принадлежности для СИ давления Игольчатый вентиль Модель 910.11

Принадлежности для средств
измерения давления

Спецификация по типовому листу
Исполнение

АС 09.02
DIN 16270: с жесткой муфтой
DIN 16271: с тестовым портом M20 x 1,5 и
с жесткой муфтой
DIN 16272: с отдельно отсекаемым
тестовым портом M20 x 1,5
Стяжная муфта - цапфа
с поворотной гайкой и местом под
кронштейн
Латунь / сталь: +120 °C
Нерж.сталь: +200 °C
Латунь: PN 250 (G 1/4 резьба: PN 125)
Сталь / нерж.сталь: PN 400

Форма А

Форма В

Макс.температура изм.среды

Номинальное давление

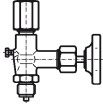
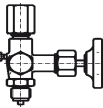
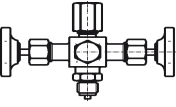

Инфо о заказе

Исполнение	Присоед.	Материал	Форма А			Форма В		
			Арт.(WIKA)	Арт.(Schneider)	Цена в Евро	Арт.(WIKA)	Арт.(Schneider)	Цена в Евро
по DIN 16270 	Резьба G 1/2	Латунь	9090169	S004.16.000	17,50	9095098	S004.16.020	39,77
		Сталь	9090177	S004.16.100	17,00	9095101	S004.16.120	25,92
		Нерж.сталь	9090967	S004.16.200	35,00	9095110	S004.16.220	43,58
схожий DIN 16270	G 1/4	Латунь	1516035	S004.12.000	17,28	-	-	-
	M20 x 1,5	Нерж.сталь	9092358	S004.16.250	42,60	-	-	-
схожий DIN 16270 с жесткой муфтой	1/2 NPT	Латунь	1200771	S004.16.083	22,73	-	-	-
		Нерж.сталь	0717010	S004.16.283	37,87	-	-	-
с тестовым фланцем диа.40x5	G 1/4	Нерж.сталь	1516060	S004.13.230	61,51	-	-	-
	M20 x 1,5	Латунь	2025671	S004.12.065	35,35	-	-	-
	M20 x 1,5	Сталь	11400200	S004.16.150	28,63	-	-	-
по DIN 16271 	Резьба G 1/2	Латунь	9090975	S004.17.000	21,07	9095128	S004.17.020	32,97
		Сталь	9090983	S004.17.100	21,07	9095136	S004.17.120	28,27
		Нерж.сталь	9091157	S004.17.200	49,46	9095144	S004.17.220	55,37
	M20 x 1,5	Латунь	11470951	S004.17.050	33,12	-	-	-
	M20 x 1,5	Сталь	11564105	S004.17.150	30,53	-	-	-
схожий DIN 16271	M20 x 1,5	Нерж.сталь	1626280	S004.17.250	59,16	-	-	-
схожий DIN 16271 с жесткой муфтой	1/2 NPT	Латунь	-	-	-	-	-	-
		Нерж.сталь	1285092	S004.17.235.02	52,68	-	-	-
по DIN 16272 	Резьба G 1/2	Латунь	9090991	S004.60.000.05	37,39	9095152	S004.60.020.05	59,16
		Сталь	9091009	S004.60.100.05	33,60	9095160	S004.60.120.05	52,75
		Нерж.сталь	9091017	S004.60.200.05	66,02	9095179	S004.60.220.05	78,10
	M20 x 1,5	Латунь	-	-	-	-	-	-
		Сталь	-	-	-	-	-	-
		Нерж.сталь	2081574	S004.60.250	79,51	-	-	-

Принадлежности для СИ давления Дроссель, регулируемый Модель 910.12

Спецификация по типовому листу
Исполнение
Макс.температура измеряемой среды

АС 09.03
Латунь, сталь и нерж.сталь 1.4571 с регулировочным винтом
+120 °C



Инфо о заказе

Исполнение	Присоед.	PN	Материал: латунь			Материал: Сталь			Материал: Нерж.сталь		
			Арт.(WIKA)	Арт.(Schn)	Цена в Евро	Арт.(WIKA)	Арт.(Schn)	Цена в Евро	Арт.(WIKA)	Арт.(Schn)	Цена в Евро
	Резьба G 1/4	250	1450069	S005.10.030.01	15,84	-	-	-	-	-	-
		400	-	-	-	-	-	-	1516094	S005.10.230.01	30,77
	G 1/2	250	9090185	S005.10.000	12,31	-	-	-	-	-	-
		400	-	-	-	9090193	S005.10.100	12,67	9091262	S005.10.220	15,84
	1/2 NPT	400	-	-	-	1213997	S005.10.110	36,91	0704547	S005.10.210	17,40
	1/4 NPT	250	-	-	-	-	-	-	-	-	-
		400	-	-	-	-	-	-	1449605	S005.10.231.01	28,59
	G 3/8	250	-	-	-	-	-	-	-	-	-

Принадлежности для СИ давления Устройство защиты от перегрузки, регулируемый, Модель 910.13

Спецификация по типовому листу
Исполнение

АС 09.04

Корпус вентили из латуни или нерж.сталь ,
обезжиренный из нерж.сталь 1.4571

Поршень
Диапазон настройки

нерж.сталь 1.4571

0,4 ... 2,5 бар / 2 ... 6 бар / 5 ... 25 бар / 20 ... 60 бар
/ 50 ... 250 бар / 240 ... 400 бар

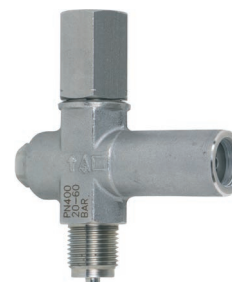

Инфо о заказе

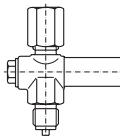
Исполнение	Присоединение		Диапазон настройки в бар	Артикул		Цена в Евро			
	средство измерения	к процессу		WIKA	Schneider				
Материал Латунь 	Стяжная муфта G 1/2	Цапфа G 1/2 B	0,4 ... 2,5	9091645	S005.50.001	66,26			
			2 ... 6	9091653	S005.50.002	48,50			
			5 ... 25	9091661	S005.50.003	48,50			
			20 ... 60	9091670	S005.50.004	48,50			
			50 ... 250	9091688	S005.50.005	48,50			
			240 ... 400	9091696	S005.50.006	по запросу			
Материал нерж.сталь	Стяжная муфта G 1/2	Цапфа G 1/2 B	0,4 ... 2,5	9091513	S005.50.201	97,03			
			2 ... 6	9091521	S005.50.202	80,47			
			5 ... 25	9091530	S005.50.203	80,47			
			20 ... 60	9091548	S005.50.204	80,47			
			50 ... 250	9091556	S005.50.205	80,47			
			240 ... 400	9091564	S005.50.206	80,47			
	Муфта 1/2 NPT	Цапфа 1/2 NPT	0,4 ... 2,5	9091963	S005.50.221	99,38			
			2 ... 6	9091971	S005.50.222	82,82			
			5 ... 25	9091980	S005.50.223	82,82			
			20 ... 60	0690600	S005.50.224	82,82			
			50 ... 250	0690619	S005.50.225	82,82			
			240 ... 400	1615130	S005.50.226	82,82			
			Материал Нерж.сталь, обезжиренный	Стяжная муфта G 1/2	Цапфа G 1/2 B	0,4 ... 2,5	9091335	S005.50.201.00F0	по запросу
						2 ... 6	9091343	S005.50.202.00F0	по запросу
5 ... 25	9091351	S005.50.203.00F0				по запросу			
20 ... 60	9091378	S005.50.204.00F0				по запросу			
50 ... 250	-	-				-			
Материал нерж.сталь, 1.4571	Муфта M20x1,5	Муфта M20x1,5	0,4 ... 2,5	1064398	S005.50.251	230,00			
			2 ... 6	11472457	S005.50.252	по запросу			
			5 ... 25	1064436	S005.50.253	по запросу			
			20 ... 60	1277995	S005.50.254	по запросу			
			50 ... 250	1278002	S005.50.255	по запросу			







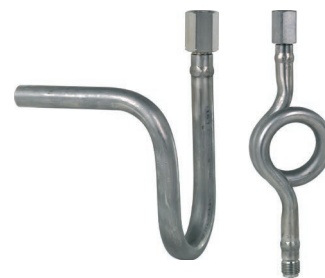





	складская позиция - Москва
	позиция под производство
	- по запросу

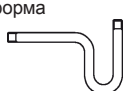

Принадлежности для СИ давления Импульсная трубка, Модель 910.15

Спецификация по типовому листу АС 09.06
 Исполнение DIN 16282
 Форма U-образная / Виток
 Макс.давление и температура 63 бар / 400 °С
 80 бар / 300 °С
 100 бар / 120 °С



Инфо о заказе

Исполнение по DIN 16282	Присоединение		Раб.давление макс. [бар]	Материал: Сталь		Материал: Нерж.сталь			
	к процессу ¹⁾	к СИ давления ²⁾		Артикул	Цена в Евро	Артикул	Цена в Евро		
U-форма 	Форма В		100	WIKА	9091190	10,90	WIKА	1323270	31,50
	под приварку	стяжная муфта G ½		Schneider	S006.07.110		Schneider	S006.07.210	
Виток 	Форма D		100	WIKА	9091211	10,90	WIKА	1440497	31,50
	под приварку	стяжная муфта G ½		Schneider	S006.08.110		Schneider	S006.08.210	
схожий DIN 16282	к процессу ¹⁾	к СИ давления ²⁾	макс. [бар]	Артикул		Цена в Евро	Артикул	Цена в Евро	
U-форма 	Форма В		100	WIKА	9091181	13,25	WIKА	9091220	35,95
	G ½ В	стяжная муфта G ½		Schneider	S006.07.100		Schneider	S006.07.200	
Виток 	Форма D		160	WIKА	9091203	13,25	WIKА	9091238	35,95
	G ½ В	стяжная муфта G ½		Schneider	S006.08.100		Schneider	S006.08.200	
коммерческое	к процессу ¹⁾	к СИ давления ²⁾	макс. [бар]	Артикул		Цена в Евро	Артикул	Цена в Евро	
U-форма 	резьбовое		25	WIKА	9090649	16,32	-	по запросу	
	G ¼ В	G ¼ В		Schneider	S006.07.105.15				
U-форма 	резьбовое		25	WIKА	9090657	8,30	-	по запросу	
	G ½ В	G ½ В		Schneider	S006.07.105.01				
U-форма 	резьбовое	муфта	25	WIKА	9090665	11,83	-	по запросу	
	G ½ В	G ½	160	WIKА	9090673		Schneider		S006.07.100.05
	под приварку	стяжная муфта G ½	160	WIKА	9090681	Schneider	S006.07.110.05	10,68	по запросу
	резьбовое	с жесткой муфтой	100	WIKА	2061833	по запросу	WIKА	0731277	43,15
½ NPT	½ NPT	Schneider	S006.07.105.35	Schneider	S006.07.200.16				
Виток 	резьбовое		25	WIKА	9090592	13,01	-	по запросу	
	G ¼ В	G ¼ В		Schneider	S006.08.105.31				
Виток 	резьбовое		25	WIKА	1318500	33,60	-	по запросу	
	G ⅜ В	G ⅜ В		Schneider	S006.08.100.31				
Виток 	резьбовое		25	WIKА	9090606	7,50	-	по запросу	
	G ½ В	G ½ В		Schneider	S006.08.105.01				
Виток 	резьбовое		25	-	-	-	WIKА	14047142	163,30
	¼ NPT	¼ NPT		Schneider	S006.08.200				
Виток 	резьбовое	стяжная муфта	160	-	-	-	WIKА	11056045	50,00
	M20x1,5	M20x1,5		Schneider	S006.08.250.39NC				
Виток 	резьбовое	с жесткой муфтой	25	WIKА	1034227	27,00	WIKА	0763349	42,00
	½ NPT	½ NPT		Schneider	S006.08.100.16		Schneider	S006.08.200.16	

	складская позиция - Москва
	позиция под производство
	по запросу

Принадлежности для СИ давления Кронштейн Модель 910.16

Спецификация по типовому листу АС 09.07



Инфо о заказе

Кронштейн для крепления на стену

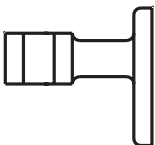
Форма Н по DIN 16281	Длина выступа	Материал	Арт.(WIKА)	Арт.(Schneider)	Цена в Евро
	60 мм	Алюминий, белый	9091840	-	20,11
		Нерж.сталь	9091874	-	21,00
	100 мм	Алюминий, белый	9091858	S006.12.115	20,00
		Нерж.сталь	9091882	S006.12.215	31,20
	160 мм	Алюминий, белый	9091866	-	23,95
		Нерж.сталь	9091890	-	25,44

Кронштейн для крепления на стену или на трубу, опция со скобой: для труб Ø 20 ... 60 мм

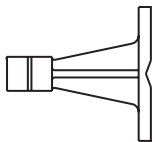
Форма А по DIN 16281	Длина выступа	Материал	Арт.(WIKА)	Арт.(Schneider)	Цена в Евро
	100 мм	Чугун	9094954	N006.12.110	27,00
		Кронштен: чугун Скоба: сталь	2037424	-	32,83

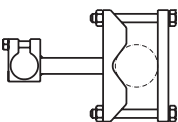

Кронштейн на трубу-Ø 20 ... 80 мм

скоба для крепления	Длина выступа	Материал	Арт.(WIKА)	Арт.(Schneider)	Цена в Евро
	100 мм (от передней кромки трубы)	Сталь, гальванизированная	9091904	-	100,10

для крепление на трубы	Присоединение	Материал	Арт.(WIKА)	Арт.(Schneider)	Цена в Евро					
						G ½ B	Латунь	9090762	-	9,00
							Сталь	9090770	S006.06.100	6,62
Нерж.сталь	9091270	S006.06.200	15,50							
½ NPT	Нерж.сталь	9091416	-	по запросу						

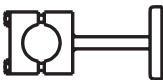
Кронштейн без переходника (для СИ давления, с местом под ключ 22)

для крепления на стену	Длина выступа	Материал	Арт.(WIKА)	Арт.(Schneider)	Цена в Евро
	100 мм (от передней кромки трубы)	Сталь, серебрянка, лакированная	9091998	-	по запросу
для крепления на трубу (Ø 20 ... 80 мм)	100 мм (от передней кромки трубы)	Сталь, серебрянка, лакированная	9091912	-	по запросу

	складская позиция - Москва
	позиция под производство
	по запросу

Принадлежности для СИ давления Уплотнения, Модель 910.17

Спецификация по типовому листу
Исполнение

АС 09.08
WKA-Уплотнение
плоское
с фаской



Инфо о заказе

WKA-уплотнение

Форма 1: Самоцентрируемое по стандарту EN 837-1	Уплотнение для резьбы	Материал	Артикул	Цена в Евро
	G 1/8	Медь	9090789	0,18
	G 1/4, M12 x 1,5	Алюминий	9090797	0,12
		Медь	9090800	0,18
	G 3/8, G 1/2, M20 x 1,5	Нерж.сталь	9092161	3,08
		Медь	9090819	0,57
	Форма 2: Центрирование по отверстию	G 1/4	Нерж.сталь	9092099
Алюминий			9092269	0,18
M12 x 1,5		Медь	9092277	0,27
		Медь	9092285	0,63
G 1/2		Медь	9092293	0,73

Уплотнения

EN 837-1	к СИ давления	Материал	Артикул	Цена в Евро
	G 1/4	Медь	9091424	0,10
		NP uni	9091432	0,10
	G 1/2	Медь	9091440	0,24
		NP uni	9091459	0,21
		Никель	9091467	2,20
	0,5 мм толщиной	G 1/4	PTFE	9092080
	G 1/2	PTFE	9091173	0,12
2 мм толщиной	G 1/2	PTFE	9091505	0,27

Переходники для подключения манометров и преобразователей давления (производство РФ).



	складская позиция - Москва
	позиция под производство
	по запросу

Артикул	к среде / к СИ давления	Материал	Цена в Евро
8600413	M20x1,5 внешняя / G 1/2 внутренняя	латунь	5,61
8600421	M12x1,5 внешняя / G 1/4 внутренняя	латунь	5,61
8600431	G1/2В внешняя / M20x1,5 внутренняя	латунь	5,61
8600429	G1/4В внешняя / M12x1,5 внутренняя	латунь	4,43
8600420	G1/2В внешняя / G 1/4 внутренняя	латунь	3,59
8600509	M20x1,5 внешняя / G 1/4 внутренняя.	латунь	3,59
Артикул	накидная гайка / материал	Резьба	Цена в Евро
8600529	латунь	G 1/2 внутренняя	4,43
8600478	латунь	G 1/4 внутренняя	3,59
8600546	латунь	M20x1,5 внутренняя	5,21
8600520	сталь	G 1/2 внутренняя	3,59
8600570	сталь	M20x1,5 внутренняя	4,13
8600525	нержавеющая сталь	G 1/2 внутренняя	8,03
8600670	нержавеющая сталь	M20x1,5 внутренняя	12,24

WIKAI в России

Головной офис:

142770, Новомосковский АО, пос.Сосенское, д. Николо-Хованское,
Технопарк «ИНДИГО»,
Производственно-Административный Комплекс WIKAI
Тел.: +7 (495) 648-01-80;
info.ru@wika.com
www.wika.com

Региональные офисы:

Офис продаж г. Санкт-Петербург

192007, ул.Боровая, д.47,
корпус 2, офис 307
Телефон:+7 (812) 640-66-52Факс:+7 (812) 640-66-51
spb@wika.com

Офис продаж г. Казань

420107, ул. Островского, д. 79,
офис 304/305
Телефон:+7 (843) 278-19-06Факс:+7 (843) 278-17-32
kazan@wika.com

Офис продаж г. Саратов

410019, ул. Шелковичная, д. 11/15,
12-й этаж
Телефон:+7 (8452) 39-03-43Факс:+7 (8452) 52-05-59 sar-
atov@wika.com

Офис продаж г. Екатеринбург

620102, ул. Пальмиро Тольятти, д. 32, офис 404
Телефон:+7 (343) 286-18-57
ekb@wika.com

Офис продаж г. Уфа

450077, ул. Чернышевского, д. 82,
офис 411
Телефон:+7 (347) 295-24-60
ufa@wika.com

Офис продаж г. Ростов-на-Дону

344065, ул. 50-летия Ростсельмаша, д. 1/52 БЦ "Поиск",
офис 602
Телефон:+7(863) 203-71-96Факс:+7(863) 203-71-96
rnd@wika.com

Офис продаж г. Новосибирск

630105, ул. Восход, д.20, офис 507
Телефон:+7 (383) 213-43-90Факс:+7 (383) 254-00-59
novosibirsk@wika.com

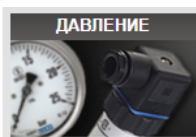

ДАВЛЕНИЕ

Электронные средства измерения давления

Комбинированные средства измерения давления

Механические средства измерения давления

Мембранные разделители

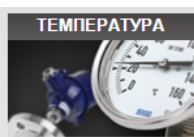

ТЕМПЕРАТУРА

Электронные средства измерения температуры

Комбинированные средства измерения температуры

Механические средства измерения температуры

Защитные гильзы

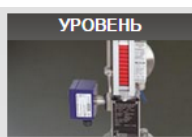

УРОВЕНЬ

Измерения по принципу сообщающихся сосудов

Непрерывное измерение в резервуаре

Измерение точек переключения в резервуаре

Погружные датчики измерения давления

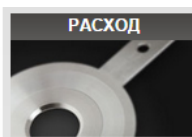

РАСХОД

Первичные элементы измерения расхода

Реле расхода

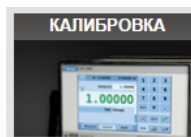

КАЛИБРОВКА

Высокоточные средства измерения и передачи единицы давления

Высокоточные средства измерения и передачи единицы температуры

Высокоточные средства измерения и передачи единицы тока, напряжения и сопротивления

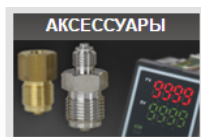

АКСЕССУАРЫ

Для средств измерения давления и температуры

Для мембранных разделителей

Для калибровки

Контроллеры температуры

Цифровые индикаторы

Для преобразователей

Электроконтакты



Part of your business